



Nie wieder streichen mit...

**KGK** - profile

[www.kgk-profile.at](http://www.kgk-profile.at)

KGK-profile, Gerd Kresnik, Leifling 41, 9155 Neuhaus, Austria UID ATU72865278

Weidezaunsystem

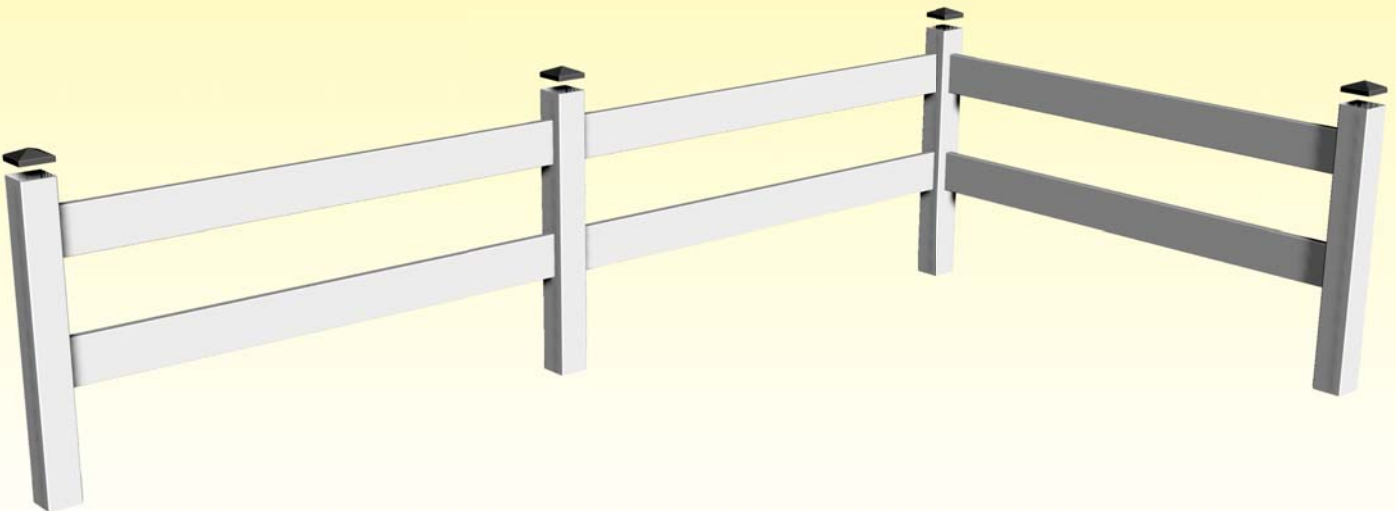

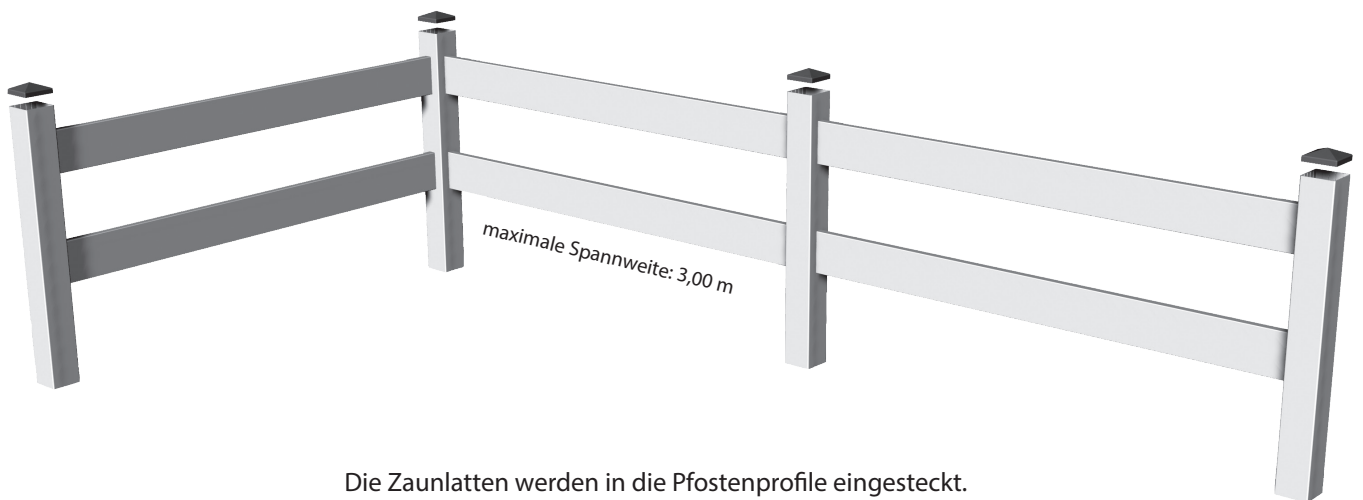



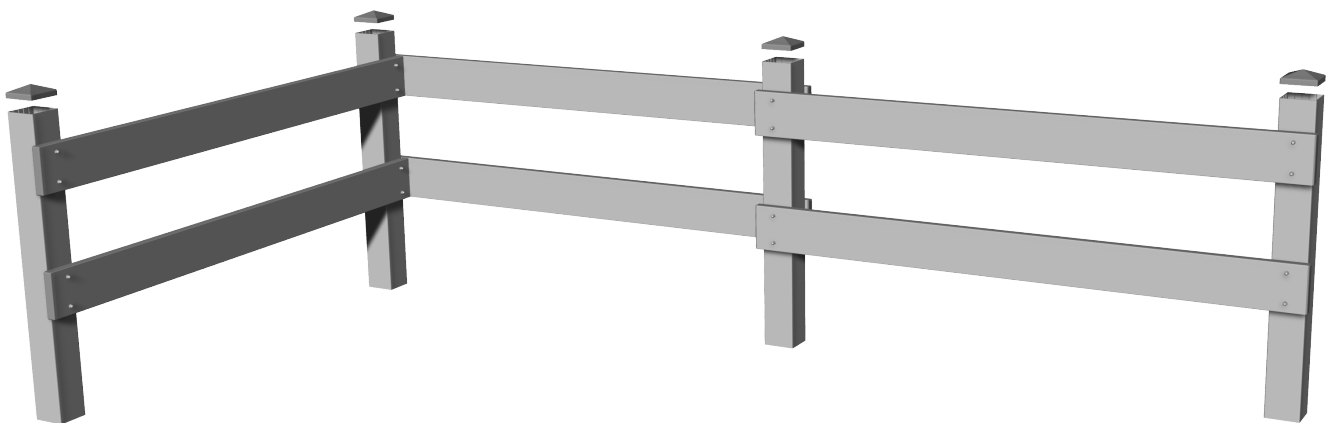



Die Zaunlatten werden in die Pfostenprofile eingesteckt.



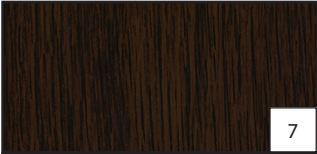
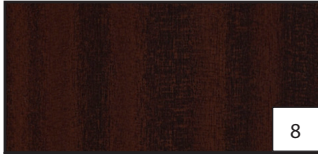

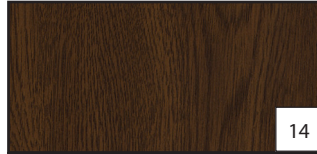

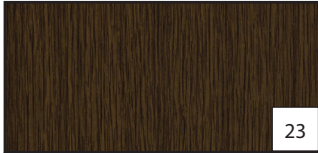
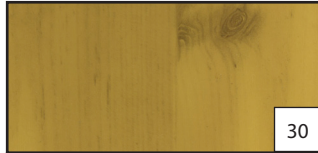
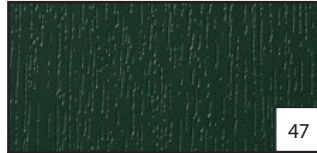
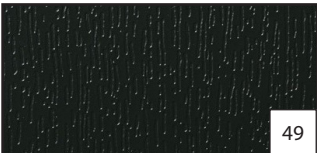
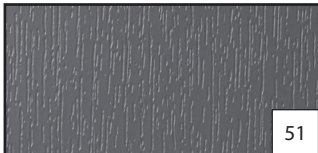
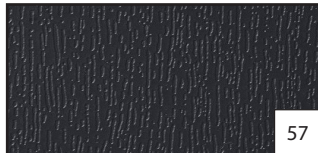



Die Zaunlatten werden an die Pfosten verschraubt.  
In den Pfostenprofilen muss zwingend eine Stahl-Verstärkung eingesetzt werden.

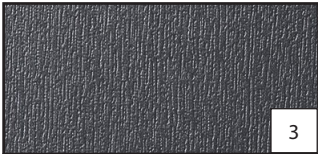
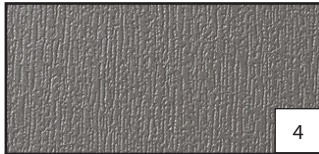

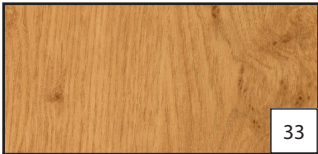
Standardfarbfolien für Profile & Endkappen:

 7	 8	 13	 14
Eiche Dunkel 205 2089-167 - 9.2052 089-116700 -	Sapeli 206 5021-167 - 9.2065 021-116700 -	Golden Oak 217 8001-167 - 9.2178 001-116700 -	Nussbaum 217 8007-167 - 9.2178 007-116700 -
 21	 23	 30	 47
Bergkiefer 306 9041-167 - 9.3069 041-116700 -	Eiche Rustikal 314 9008-167 - 9.3149 008-116700 -	Astfichte 318 6014-167 - 9.3186 014-116700 -	Moosgrün 60 0505-167 - 02.11.61.000013-116700 -
 49	 51	 57	 66
Tannengrün 61 2505-167 - 02.11.61.000009-116700 -	Basaltgrau 70 1205-167 - 02.11.71.000039-116700 -	Anthrazitgrau 70 1605-167 - 02.11.71.000041-116700 -	Silbergrau 71 5505-167 - 02.11.71.000047-116700 -

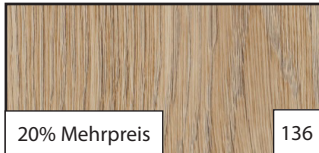
Sonderfarbfolien für Profile & Endkappen:

 3	 4	 6	 28
Crown Platin 129 3001-195 - 9.1293 001-119500 -	Quarz Platin 129 3002-195 - 9.1293 002-119500 -	Monument Oak 2.0057.006 - 2.0057 006-130300 -	Mooreiche 316 7004-167 - 9.3167 004-116700 -
 33	 40	 73	 84
Irish Oak 321 1005-167 - 9.3211 005-116700 -	AnTEAK 324 1002-195 - 9.3241 002-119500 -	Schokobraun 88 7505-167 - 02.11.81.000122-116700 -	Winchester XA 49240 - 4.0175 004-114800 -
 128	 136	 137	 138
10% Mehrpreis Sheffield Oak Light 456 3081	20% Mehrpreis Turner Oak Malt 470 3001	20% Mehrpreis Sheffield Oak Alpine 470 3002	20% Mehrpreis Sheffield Oak Concrete 470 3003

Weitere Folien auf Anfrage möglich!

Abbildungen sind ähnlich, Farbabweichungen sind möglich!

## Durchgefärbte Endkappen:

			
R 1001 ähnlich RAL 1001 Beige	R 1007 ähnlich RAL 1007 Narzissengelb	R 1011 ähnlich RAL 1011 Braunbeige	R 5011 ähnlich RAL 5011 Stahlblau
pass. zu 21 - Bergkiefer	pass. zu Oregon	pass. zu 30 - Astfichte	
			
R 6005 ähnlich RAL 6005 Moosgrün	R 6009 ähnlich RAL 6009 Tannengrün	R 7001 ähnlich RAL 7001 Silbergrau	R 7012 ähnlich RAL 7012 Basaltgrau
pass. zu 47 - Moosgrün	pass. zu 49 - Tannengrün	pass. zu 66 - Silbergrau	pass. zu 51 - Basaltgrau
			
R 7016 ähnlich RAL 7016 Anthrazitgrau	R 8003 ähnlich RAL 8003 Lehm Braun	R 8011 ähnlich RAL 8011 Nussbraun	R 8023 ähnlich RAL 8023 Orangebraun
pass. zu 57 - Anthrazitgrau	pass. zu 13 - Golden Oak	pass. zu 14 - Nussbaum	pass. zu Streifen-Douglasie
			
R 9005 ähnlich RAL 9005 Tiefschwarz			

## Bedruckte Endkappen:

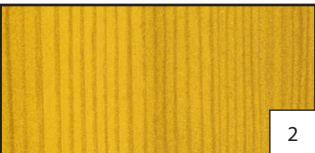
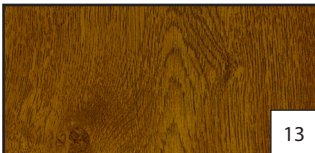
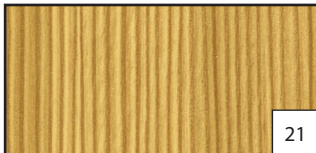
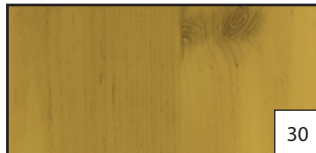
 2	 13	 21	 30
Oregon IV 119 2001-167 - 9.1192 001-116700 -	Golden Oak 217 8001-167 - 9.2178 001-116700 -	Bergkiefer 306 9041-167 - 9.3069 041-116700 -	Astfichte 318 6014-167 - 9.3186 014-116700 -

Bedruckte Endkappen sind **Auslaufartikel** und werden durch folierte Endkappen ersetzt!

Abbildungen sind ähnlich, Farbabweichungen sind möglich!

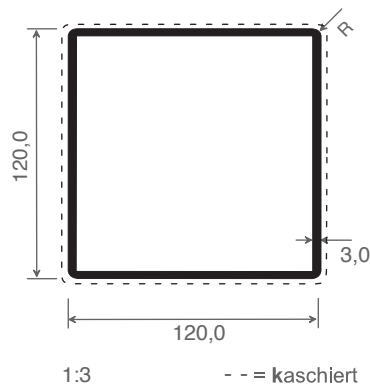

Artikel-Nr.	Bezeichnung	Farbe	Länge in mm	Meter pro VE	Hinweis
ZP 102	Pfostenprofil	weiß	6.000	6	
ZP 102 K ...	Pfostenprofil	kaschiert	6.000	6	

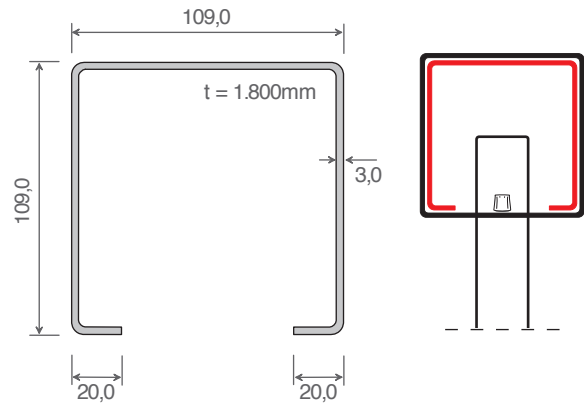
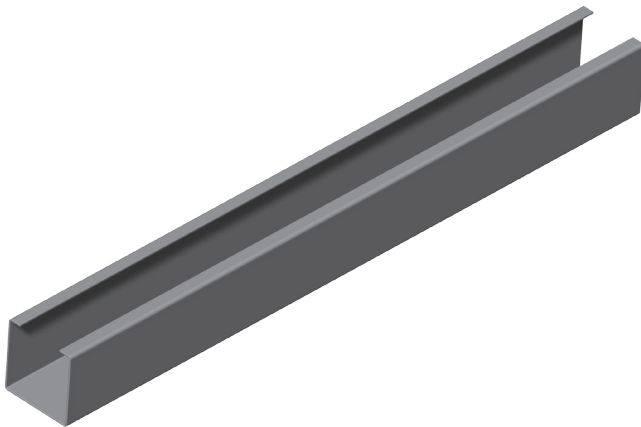

Artikel-Nr.	Bezeichnung	Länge in mm	Stück pro VE	Hinweis
ST10910920-3,0	Stahlverstärkung, feuerverzinkt pass. für Art. ZP 102	1.800	1	

Beachten Sie beim Setzen der Torpfosten, dass die Öffnung der Stahl-Verstärkung Art. ST10910920-3,0 zur eingeführten Zaunlatte eingesetzt wird.

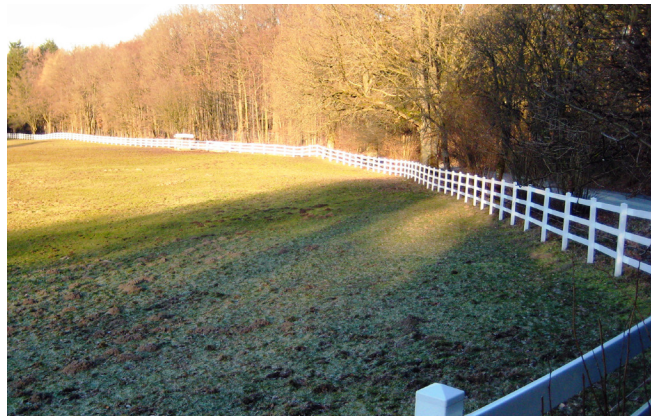

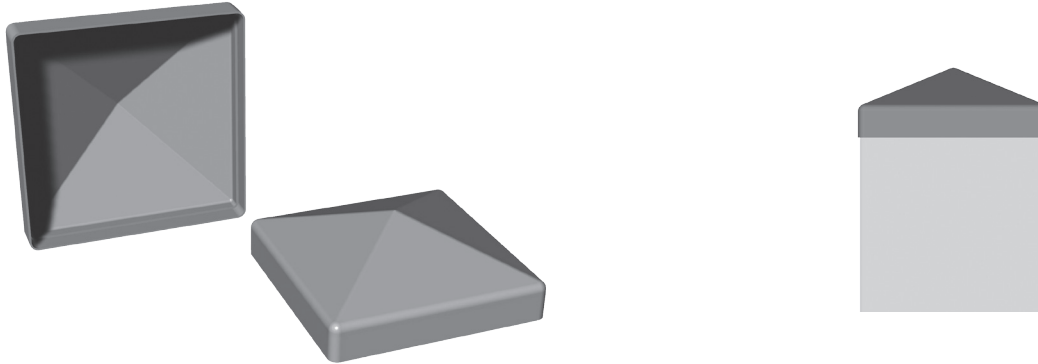

Artikel-Nr.	Bezeichnung	Farbe	Stück pro VE	Hinweis
ZK 143	Pfostenkappe Pyramide, übergreifend pass. für Art. ZP 102	weiß	20	
ZK 143 F ...	Pfostenkappe Pyramide, übergreifend pass. für Art. ZP 102	foliert pass. zu ...	20	?
ZK 143 K ...	Pfostenkappe Pyramide, übergreifend pass. für Art. ZP 102	bedruckt pass. zu ...	20	(A)
ZK 143 R ...	Pfostenkappe Pyramide, übergreifend pass. für Art. ZP 102	durchgefärbt pass. zu ...	20	

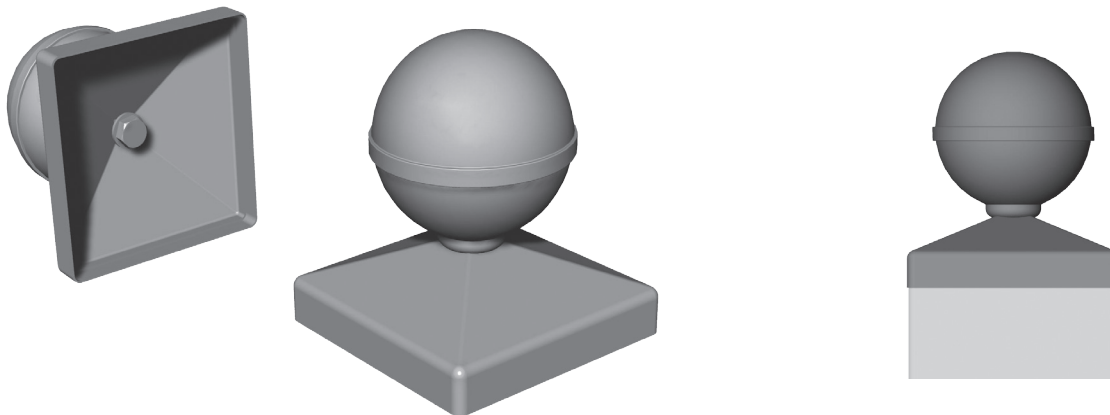

Artikel-Nr.	Bezeichnung	Farbe	Stück pro VE	Hinweis
ZK 149	Pfostenkappe Pyramide mit Kugel, übergreifend pass. für Art. ZP 102	weiß	20	
ZK 149 K ...	Pfostenkappe Pyramide mit Kugel, übergreifend pass. für Art. ZP 102	bedruckt pass. zu ...	20	(A)
ZK 149 R ...	Pfostenkappe Pyramide mit Kugel, übergreifend pass. für Art. ZP 102	durchgefärbt pass. zu ...	20	



Artikel-Nr.	Bezeichnung	Stück pro VE	Hinweis
6005	Kunststoffkleber Tube 200 g - verwendbar für alle Endkappen	1	

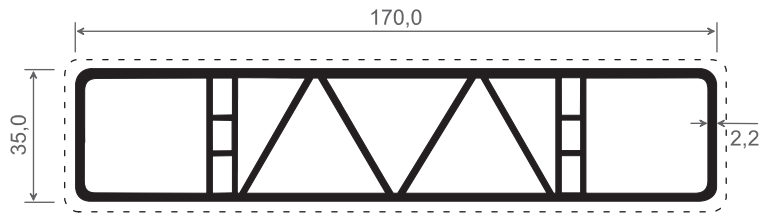

- - = kaschiert

Artikel-Nr.	Bezeichnung	Farbe	Länge in mm	Meter pro VE	Hinweis
080	Zaunlatte - Hohlkammerprofil	weiß	6.000	12	
080 K...	Zaunlatte - Hohlkammerprofil	kaschiert	6.000	12	

## Zubehör für 080

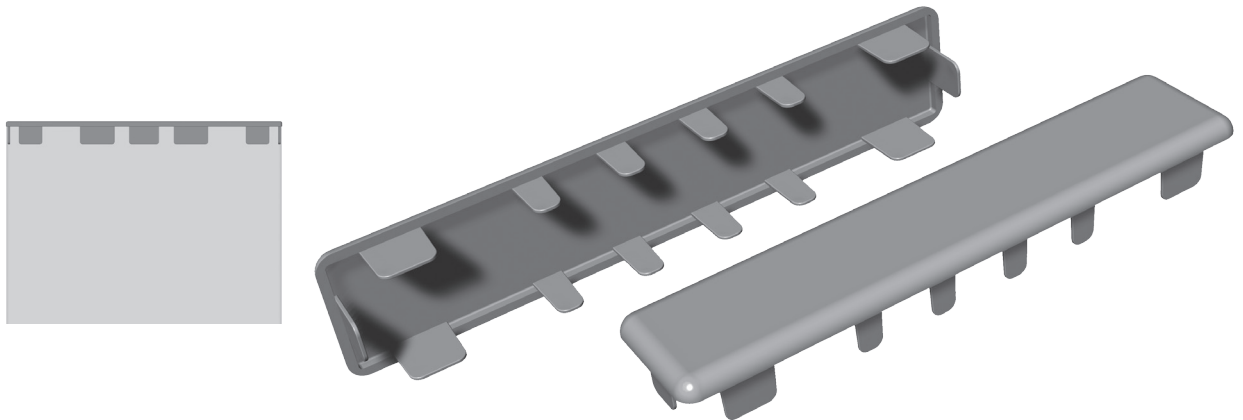

Artikel-Nr.	Bezeichnung	Farbe	Stück pro VE	Hinweis
081	Endkappe, flach - gerade	weiß	50	
081 F...	Endkappe, flach - gerade	foliert pass. zu ...	50	(?)
081 K...	Endkappe, flach - gerade	bedruckt pass. zu ...	50	(A)
081 R...	Endkappe, flach - gerade	durchgefärbt pass. zu ...	50	

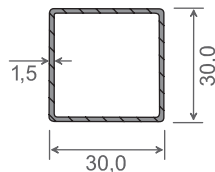
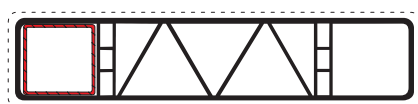

Artikel-Nr.	Bezeichnung	Länge in Meter	Meter pro VE	Hinweise
SZ 346	Aluverstärkung pass. für Art. 080 - (Zwingend bei Toren einzusetzen!)	6	6	

# Weidezaunsystem - Torzubehör -

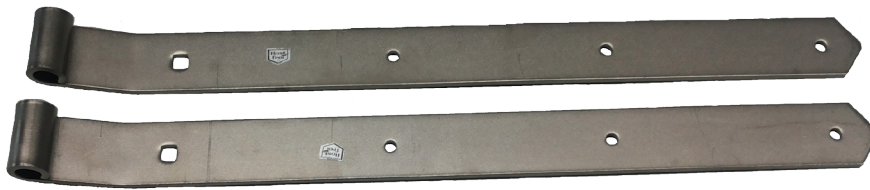

Artikel-Nr.	Bezeichnung	Paar pro VE		Hinweis
ZB 152 VA	Ladenband Edelstahl V2A, gekröpft - 13 x 500 mm, 13er Rolle	1		

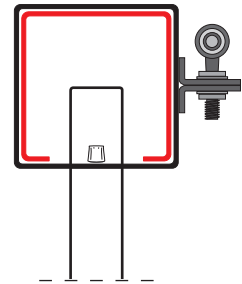

Artikel-Nr.	Bezeichnung	Stück pro VE		Hinweis
ZB 150 VA	Schraubkloben Edelstahl V2A, verstellbar pass. für Landenbänder Art. ZB 152 VA & Pfostenprofil Art. ZP 102 mit Stahlverstärkung Art. ST10910920-3,0	2		

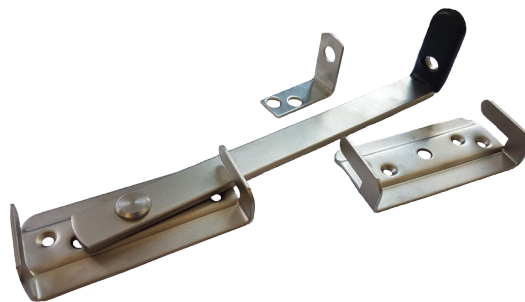

Artikel-Nr.	Bezeichnung	Stück pro VE		Hinweis
ZB 159 VA	Doppeltorüberwurf Edelstahl V2A	1		

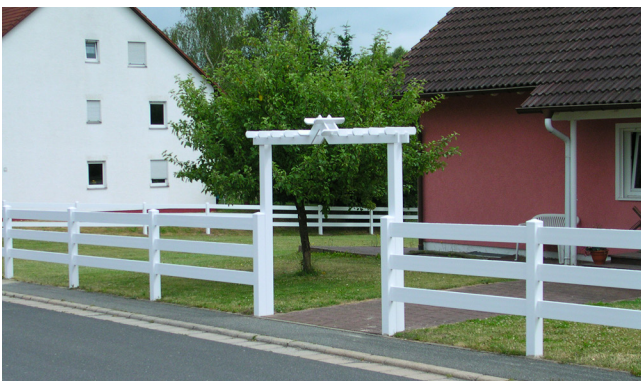



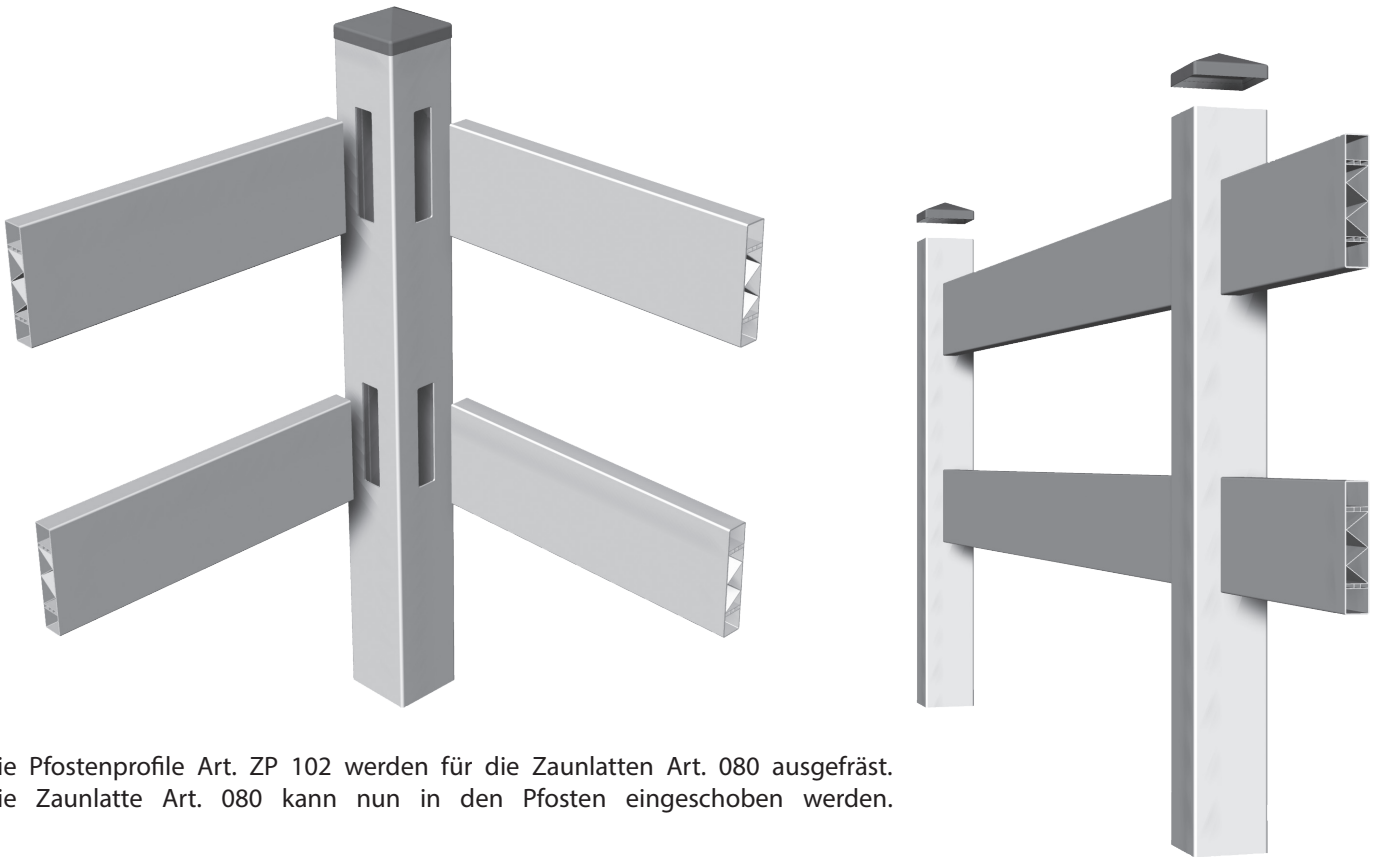

Die Pfostenprofile Art. ZP 102 werden für die Zaunlatten Art. 080 ausgefräst.  
Die Zaunlatte Art. 080 kann nun in den Pfosten eingeschoben werden.

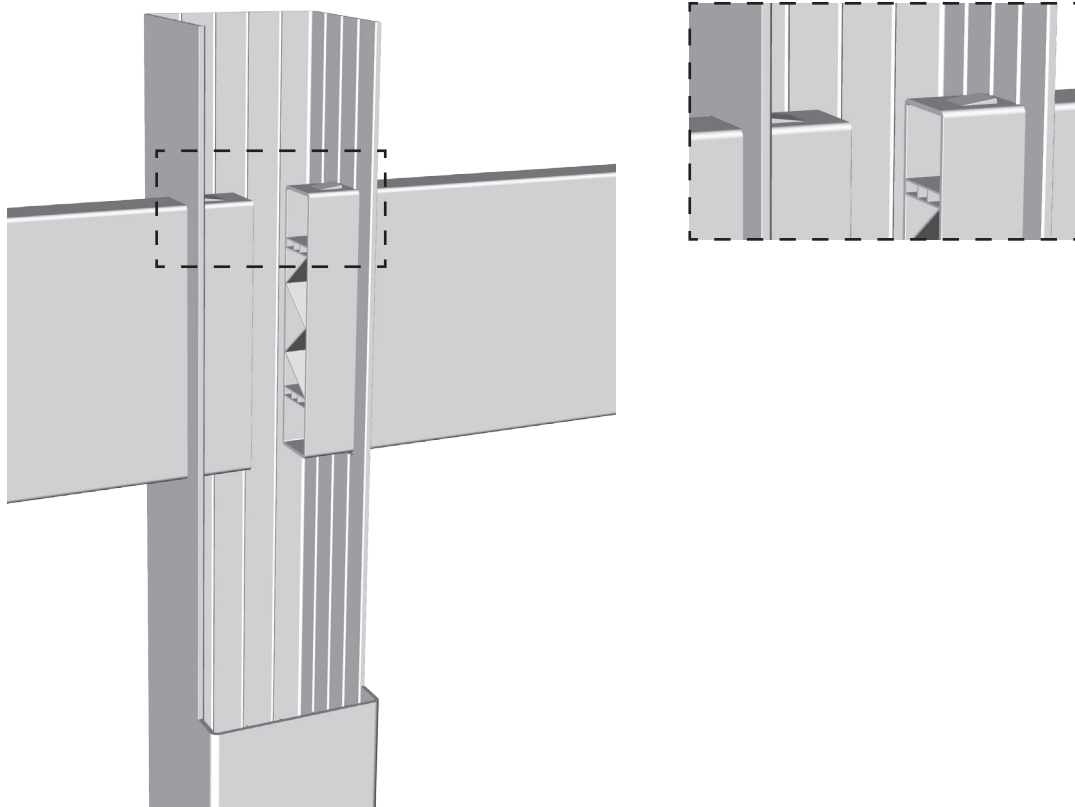

Um ein Herausfallen der Zaunlatten zu vermeiden können diese eingestanzt werden.

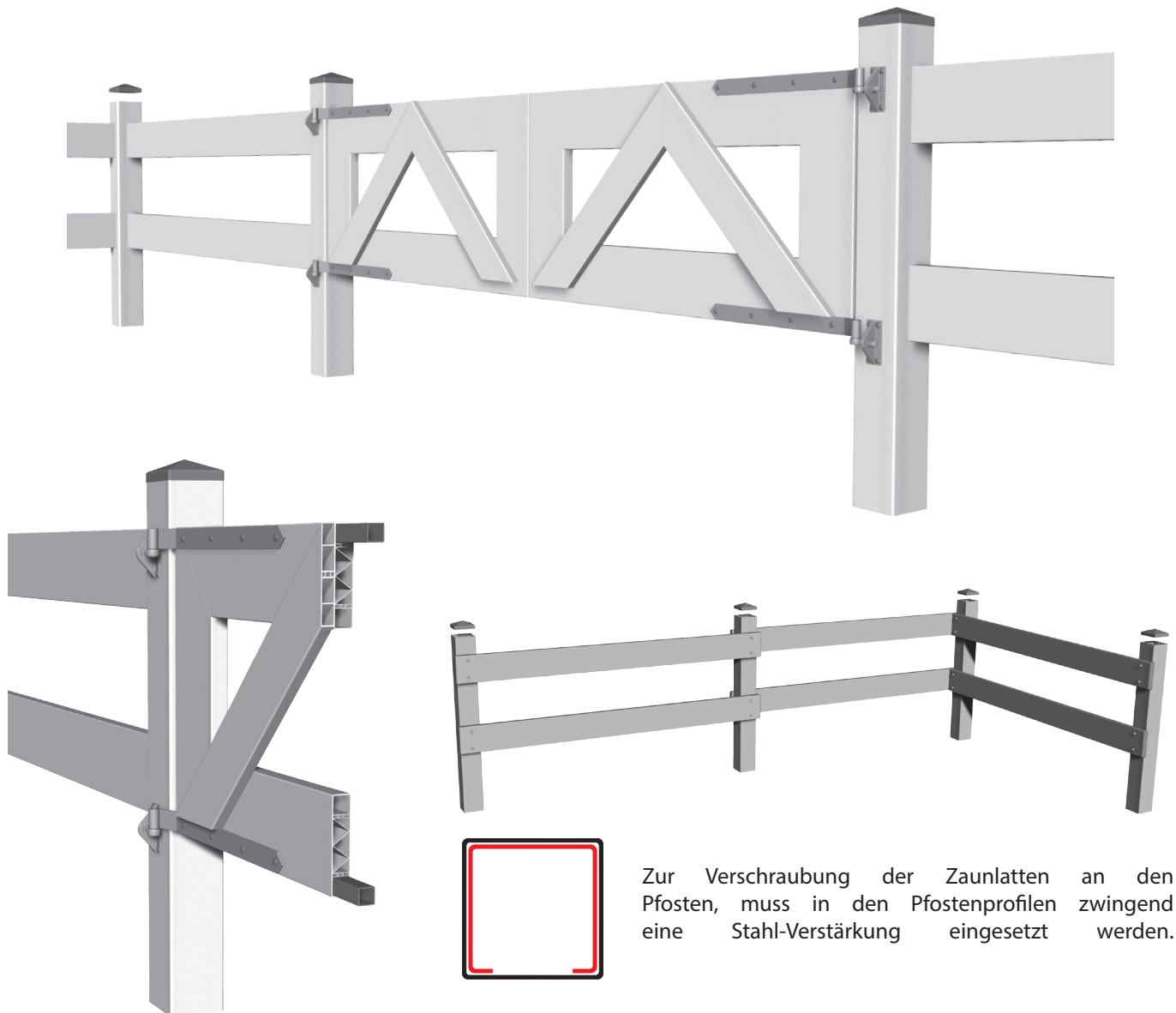

Zur Verschraubung der Zaunlatten an den Pfosten, muss in den Pfostenprofilen zwingend eine Stahl-Verstärkung eingesetzt werden.

**Weidezauntor:**

Für den Bau von Weidezauntoren wird die Alu-Verstärkung Art. SZ 345 in die äußere Kammer des Zaunlattenprofils Art. 080 eingeführt. Diese Verstärkung wird zur Montage der Ladenbänder Art. ZB 152 VA und des Doppeltorüberwurf Art. ZB 159 VA benötigt. Aus dem Art. 080 wird ein Rahmen konstruiert und miteinander verschweißt. Zur Stabilität des Torrahmens kann aus der Zaunlatte Art. 060 ein Winkel angefertigt und an den Rahmen montiert werden. Die Stahl-Verstärkung Art. ST10910920-3,0 wird in die Pfostenprofile Art. ZP 102 eingeschoben und anschließend einbetoniert. Die Schraubkloben Art. ZB 150 werden an die Pfosten montiert und anschließend kann das Tor auf die Schraubkloben gehangen werden. Mit dem Doppeltorüberwurf Art. ZB 159 VA kann eine doppelflügelige Toranlage verriegelt werden.

Wir empfehlen, Ihren mk-Weidezaun zusätzlich mit einer Weidezaunlitze zu bestücken!

---

# Hinweise

---

## Allgemeine Hinweise:

diese Hinweise beziehen sich auf alle Produkte

### Ausdehnung der Profile:

Beachten Sie, dass die Profile genügend Möglichkeit zur Längenausdehnung haben, da es sonst zu Spannungen und einer daraus resultierenden Ablösung vom Baukörper kommen kann.

Ausdehnung: weiße Profile = min. 0,3 %; folierte Profile bzw. dunkle Farben = min. 0,5 % der Verarbeitungslänge

### Kaschierte / folierte Profile:

Alle mit „K“ gekennzeichnet Artikel gibt es in der kaschierten / folierten Ausführung.

- Ausgewiesene Preise beziehen sich auf Standardfarbfolien.

Beachten Sie den Mehrpreis, der bei einigen Folien anfällt.

Eine Übersicht finden Sie .....

### Schutzfolie:

Bei der Entfernung der Schutzfolie darf die Abziehtemperatur (Oberflächen- und Umgebungstemperatur) nicht unter +10 °C liegen!

Die Folie muss direkt nach der Verarbeitung abgezogen werden!

Diese Folie ist bis max. 6 Monate UV- & witterungsbeständig.

---

## Produktbezogene Hinweise:

diese Hinweise beziehen sich auf die einzelnen Produkte



= auf Anfrage!



= Auslaufartikel: Bedruckte Endkappen werden durch folierte Endkappen ersetzt!



= Kleben:

Wir empfehlen diesen Artikel mit unserem Kunststoffkleber Art. 6005 zu verkleben!

Diesen Artikel finden Sie auf Seite 5.

Nie wieder streichen mit...

**KGK** - profile

Gerd Kresnik  
Leifling 41  
9155 Neuhaus  
Österreich

Tel.: +43 (0)664 / 8600758  
Mail: [info@kgk-profile.at](mailto:info@kgk-profile.at)  
[www.kgk-profile.at](http://www.kgk-profile.at)

Datenschutzhinweise:  
AGB Hinweise:

[www.kgk-profile.at/common/info/datenschutzerklaerung.html](http://www.kgk-profile.at/common/info/datenschutzerklaerung.html)  
[www.kgk-profile.at/common/info/agbs.html](http://www.kgk-profile.at/common/info/agbs.html)

