



Nie wieder streichen mit...

KGK - profile

www.kgk-profile.at

KGK-profile, Gerd Kresnik, Leifling 41, 9155 Neuhaus, Austria UID ATU72865278

Sichtschutzsystem

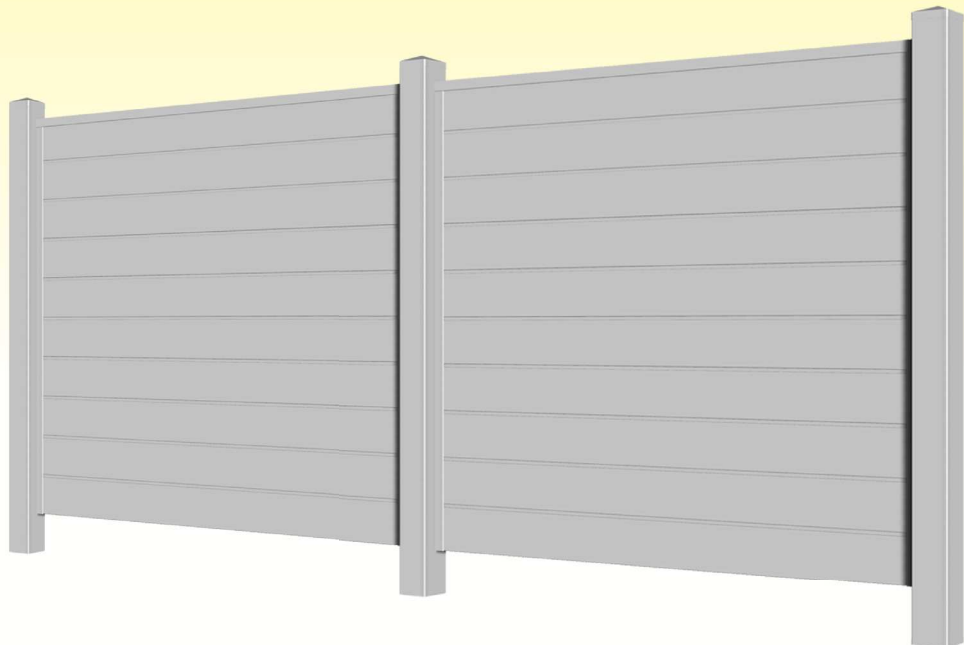



Das Sichtschutzsystem wurde als Ergänzung zum Zaunsystem entwickelt. In Kombination mit diesem Programm ergibt sich eine Vielfalt an Konstruktionsmöglichkeiten wie zum Beispiel:

Gartenzäune - Carports - Balkonverkleidungen - Trennwände - Terrassen Blickschutz - Poolsichtschutz und viele mehr ...

Pfosten und Befestigung

Als tragende Elemente der Sichtschutzwände empfehlen wir unsere Pfosten 100 x 100 mm Art. ZP 100 mit Kappen und Verstärkungen. Die zur Verfügung stehenden Bodenbefestigungen garantieren einen festen Halt.

Blendrahmen- und Kämpferprofil

Bei dem Blendrahmen ist eine Alu-Verstärkung 40 x 40 x 2 mm Art. SZ 345 Alu vorgesehen. Um eine kraftschlüssige Verbindung zu erzielen, werden in dieses Rohr Schweißbeckverbinder Art. SZ 330 eingeschoben und mit einem Spannhebel Art. SZ 340 fest verkeilt.

Bei einer anschließenden Verschweißung werden somit Verstärkung und Blendrahmen dauerhaft verbunden. Mit dem Kämpferprofil ergeben sich sehr vielseitige Gestaltungsmöglichkeiten. Als Verstärkung kommt die Alu-Verstärkung 30 x 30 x 1,5 mm Art. SZ 346 zum Einsatz. In diese Rohre werden die Verbindungsstücke Art. SZ 331 - oben und unten - eingeschoben und befestigt. Das so vorgefertigte Kämpferprofil wird dann mit dem Blendrahmen verschraubt.

Für die Befestigung der Sichtschutzfüllung Art. 051 im Blendrahmen und Kämpferprofil, stehen die Glasleisten Art. 655 sowie Art. SZ 320 zur Verfügung. Diese Glasleisten können auch mit anderen Füllungen mit einer Stärke von 20 mm, wie zum Beispiel Plexiglas, Glasscheiben etc. eingesetzt werden.

Desweiteren kann die Glasleiste Art. SZ 322 für Füllungen von 5 mm Stärke, wie zum Beispiel Plexiglas, Glasscheiben oder Rankgitter angewandt werden.

Bei Gestaltung der Felder können Sie fast alle Kundenwünsche erfüllen.

Beispiel Sichtschutzfelder

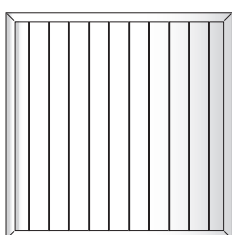

Senkrecht

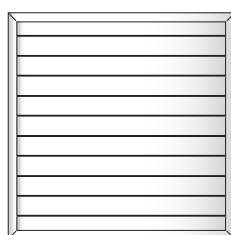

Waagrecht

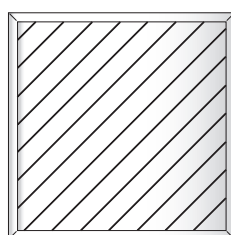

Aufsteigend

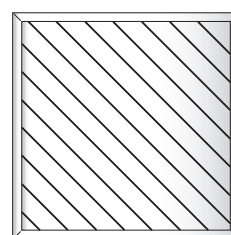



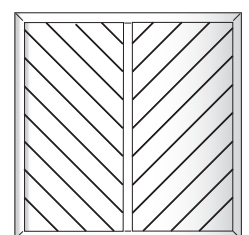



Fallend

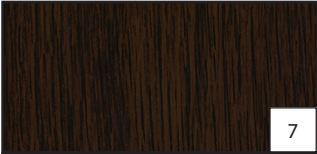
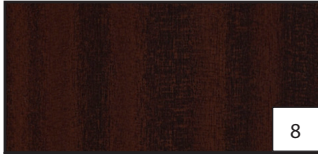

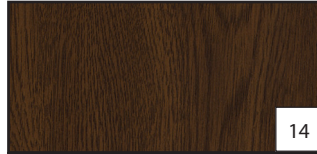

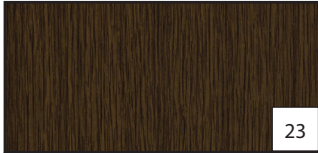
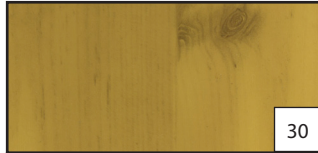
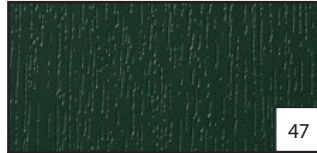
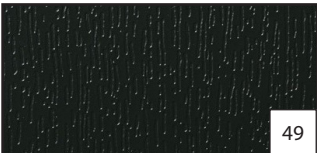
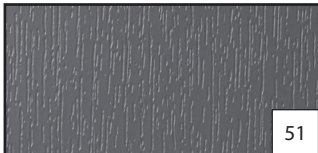
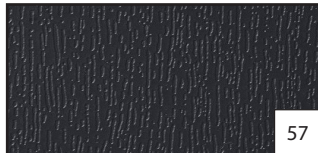



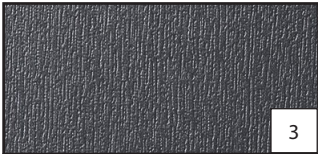
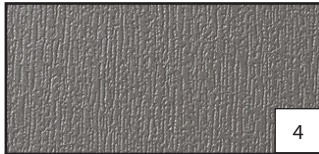

Fischgräten

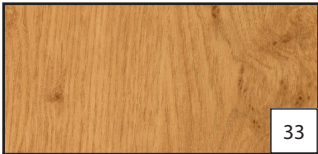
Standardfarbfolien für Profile & Endkappen:

| | | | |
|--|---|--|---|
|  7 |  8 |  13 |  14 |
| Eiche Dunkel 205 2089-167 - 9.2052 089-116700 - | Sapeli 206 5021-167 - 9.2065 021-116700 - | Golden Oak 217 8001-167 - 9.2178 001-116700 - | Nussbaum 217 8007-167 - 9.2178 007-116700 - |
|  21 |  23 |  30 |  47 |
| Bergkiefer 306 9041-167 - 9.3069 041-116700 - | Eiche Rustikal 314 9008-167 - 9.3149 008-116700 - | Astfichte 318 6014-167 - 9.3186 014-116700 - | Moosgrün 60 0505-167 - 02.11.61.000013-116700 - |
|  49 |  51 |  57 |  66 |
| Tannengrün 61 2505-167 - 02.11.61.000009-116700 - | Basaltgrau 70 1205-167 - 02.11.71.000039-116700 - | Anthrazitgrau 70 1605-167 - 02.11.71.000041-116700 - | Silbergrau 71 5505-167 - 02.11.71.000047-116700 - |

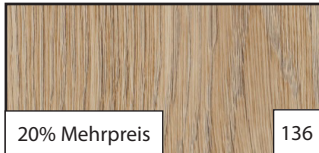
Sonderfarbfolien für Profile & Endkappen:

| | | | |
|---|--|---|--|
|  3 |  4 |  6 |  28 |
| Crown Platin 129 3001-195 - 9.1293 001-119500 - | Quarz Platin 129 3002-195 - 9.1293 002-119500 - | Monument Oak 2.0057.006 - 2.0057 006-130300 - | Mooreiche 316 7004-167 - 9.3167 004-116700 - |
|  33 |  40 |  73 |  84 |
| Irish Oak 321 1005-167 - 9.3211 005-116700 - | AnTEAK 324 1002-195 - 9.3241 002-119500 - | Schokobraun 88 7505-167 - 02.11.81.000122-116700 - | Winchester XA 49240 - 4.0175 004-114800 - |
|  128 |  136 |  137 |  138 |
| 10% Mehrpreis Sheffield Oak Light 456 3081 | 20% Mehrpreis Turner Oak Malt 470 3001 | 20% Mehrpreis Sheffield Oak Alpine 470 3002 | 20% Mehrpreis Sheffield Oak Concrete 470 3003 |

Weitere Folien auf Anfrage möglich!

Abbildungen sind ähnlich, Farbabweichungen sind möglich!

Durchgefärbte Endkappen:

| | | | |
|---|--|---|--|
|  |  |  |  |
| R 1001 ähnlich RAL 1001 Beige | R 1007 ähnlich RAL 1007 Narzissengelb | R 1011 ähnlich RAL 1011 Braunbeige | R 5011 ähnlich RAL 5011 Stahlblau |
| pass. zu 21 - Bergkiefer | pass. zu Oregon | pass. zu 30 - Astfichte | |
|  |  |  |  |
| R 6005 ähnlich RAL 6005 Moosgrün | R 6009 ähnlich RAL 6009 Tannengrün | R 7001 ähnlich RAL 7001 Silbergrau | R 7012 ähnlich RAL 7012 Basaltgrau |
| pass. zu 47 - Moosgrün | pass. zu 49 - Tannengrün | pass. zu 66 - Silbergrau | pass. zu 51 - Basaltgrau |
|  |  |  |  |
| R 7016 ähnlich RAL 7016 Anthrazitgrau | R 8003 ähnlich RAL 8003 Lehm Braun | R 8011 ähnlich RAL 8011 Nussbraun | R 8023 ähnlich RAL 8023 Orangebraun |
| pass. zu 57 - Anthrazitgrau | pass. zu 13 - Golden Oak | pass. zu 14 - Nussbaum | pass. zu Streifen-Douglasie |
|  | | | |
| R 9005 ähnlich RAL 9005 Tiefschwarz | | | |

Bedruckte Endkappen:

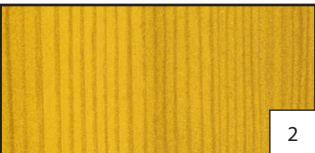
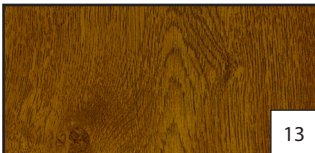
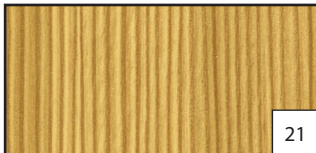
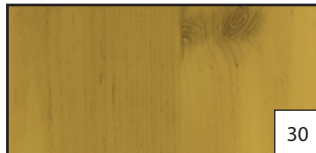
| | | | |
|---|--|---|--|
|  2 |  13 |  21 |  30 |
| Oregon IV 119 2001-167 - 9.1192 001-116700 - | Golden Oak 217 8001-167 - 9.2178 001-116700 - | Bergkiefer 306 9041-167 - 9.3069 041-116700 - | Astfichte 318 6014-167 - 9.3186 014-116700 - |

Bedruckte Endkappen sind **Auslaufartikel** und werden durch folierte Endkappen ersetzt!

Abbildungen sind ähnlich, Farbabweichungen sind möglich!

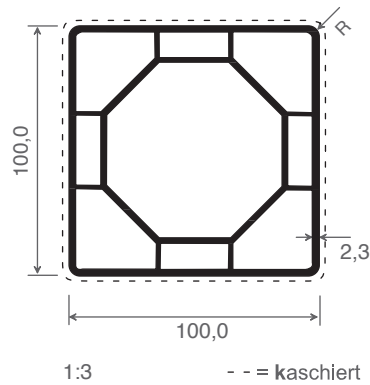

| Artikel-Nr. | Bezeichnung | Farbe | Länge in mm | Meter pro VE | | Hinweis |
|-------------|---------------|-----------|-------------|--------------|--|---------|
| ZP 100 | Pfostenprofil | weiß | 6.000 | 6 | | |
| ZP 100 K... | Pfostenprofil | kaschiert | 6.000 | 6 | | |

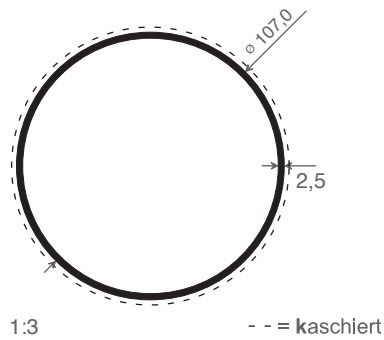

| Artikel-Nr. | Bezeichnung | Farbe | Länge in mm | Meter pro VE | | Hinweis |
|-------------|-------------|-----------|-------------|--------------|--|---------|
| ZP 107 | Rundpfosten | weiß | 6.000 | 6 | | |
| ZP 107 K... | Rundpfosten | kaschiert | 6.000 | 6 | | |

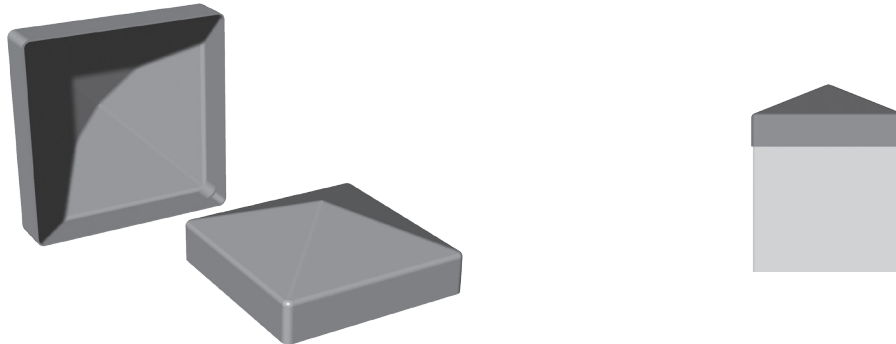

| Artikel-Nr. | Bezeichnung | Farbe | Stück pro VE | | Hinweis |
|--------------|---|---------------------------|--------------|--|---------|
| ZK 140 | Pfostenkappe Pyramide, übergreifend pass. für Art. ZP 100 | weiß | 20 | | |
| ZK 140 F ... | Pfostenkappe Pyramide, übergreifend pass. für Art. ZP 100 | foliert in ... | 20 | | ? |
| ZK 140 K ... | Pfostenkappe Pyramide, übergreifend pass. für Art. ZP 100 | bedruckt pass. zu ... | 20 | | A |
| ZK 140 R ... | Pfostenkappe Pyramide, übergreifend pass. für Art. ZP 100 | durchgefärbt pass. zu ... | 20 | | |

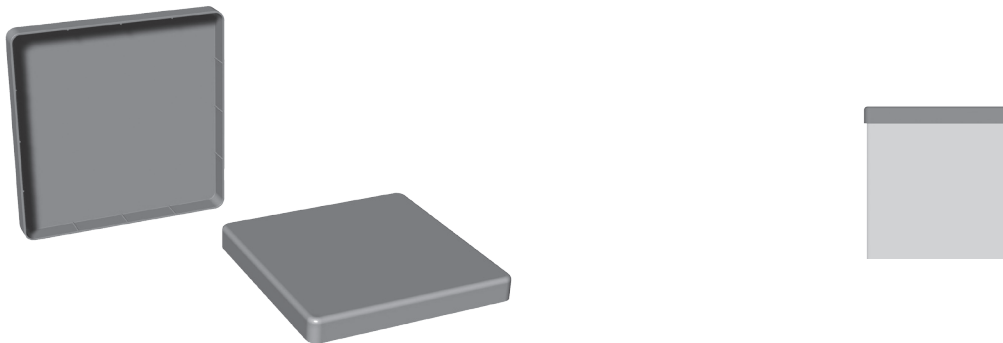

| Artikel-Nr. | Bezeichnung | Farbe | Stück pro VE | | Hinweis |
|--------------|---|---------------------------|--------------|--|---------|
| ZK 141 | Pfostenkappe, flach pass. für Art. ZP 100 | weiß | 20 | | |
| ZK 141 F ... | Pfostenkappe, flach pass. für Art. ZP 100 | foliert pass. zu ... | 20 | | ? |
| ZK 141 K ... | Pfostenkappe, flach pass. für Art. ZP 100 | bedruckt pass. zu ... | 20 | | A |
| ZK 141 R ... | Pfostenkappe, flach pass. für Art. ZP 100 | durchgefärbt pass. zu ... | 20 | | |

Zubehör für ZP 100

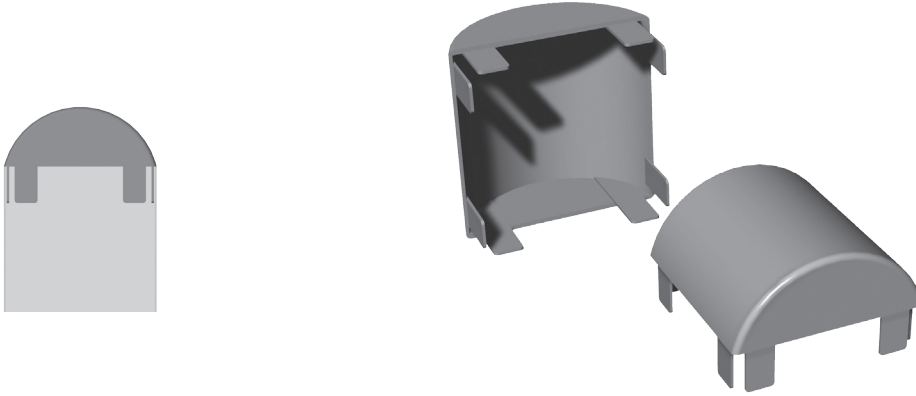

| Artikel-Nr. | Bezeichnung | Farbe | Stück pro VE | Hinweis |
|--------------|--|---------------------------|--------------|---------|
| ZK 142 | Pfostenkappe, abgerundet pass. für Art. ZP 100 | weiß | 20 | |
| ZK 142 F ... | Pfostenkappe, abgerundet pass. für Art. ZP 100 | foliert pass. zu ... | 20 | ? |
| ZK 142 K ... | Pfostenkappe, abgerundet pass. für Art. ZP 100 | bedruckt pass. zu ... | 20 | (A) |
| ZK 142 R ... | Pfostenkappe, abgerundet pass. für Art. ZP 100 | durchgefärbt pass. zu ... | 20 | |

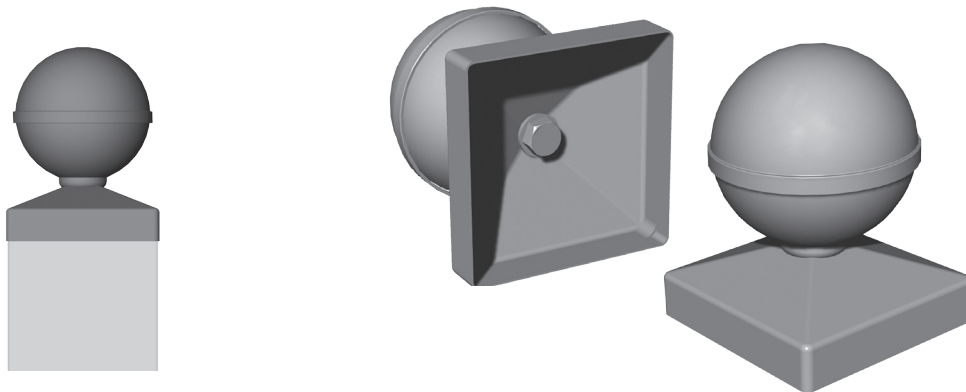

| Artikel-Nr. | Bezeichnung | Farbe | Stück pro VE | Hinweis |
|--------------|--|---------------------------|--------------|---------|
| ZK 148 | Pfostenkappe mit Kugel, übergreifend pass. für Art. ZP 100 | weiß | 20 | |
| ZK 148 K ... | Pfostenkappe mit Kugel, übergreifend pass. für Art. ZP 100 | bedruckt pass. zu ... | 20 | (A) |
| ZK 148 R ... | Pfostenkappe mit Kugel, übergreifend pass. für Art. ZP 100 | durchgefärbt pass. zu ... | 20 | |

Druckfehler vorbehalten

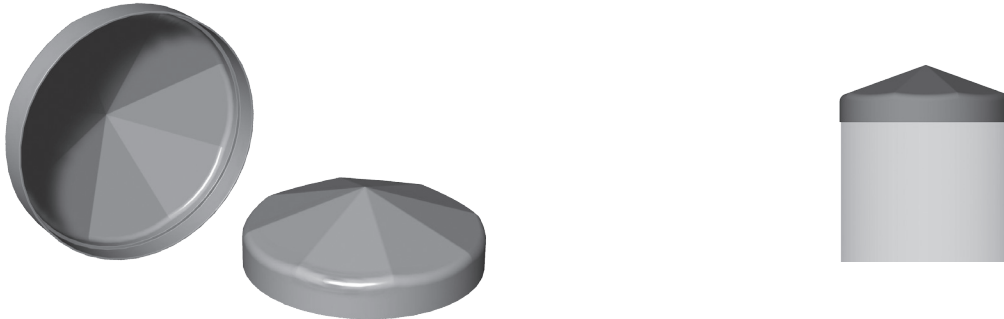

| Artikel-Nr. | Bezeichnung | Farbe | Stück pro VE | Hinweis |
|--------------|--|---------------------------|--------------|---------|
| ZK 157 | Pfostenkappe Pyramide übergreifend, pass. für Art. ZP 107 | weiß | 20 | |
| ZK 157 K ... | Pfostenkappe Pyramide übergreifend, pass. für Art. ZP 107 | bedruckt pass. zu ... | 20 | (A) |
| ZK 157 R ... | Pfostenkappe Pyramide übergreifend, pass. für Art. ZP 107 | durchgefärbt pass. zu ... | 20 | |

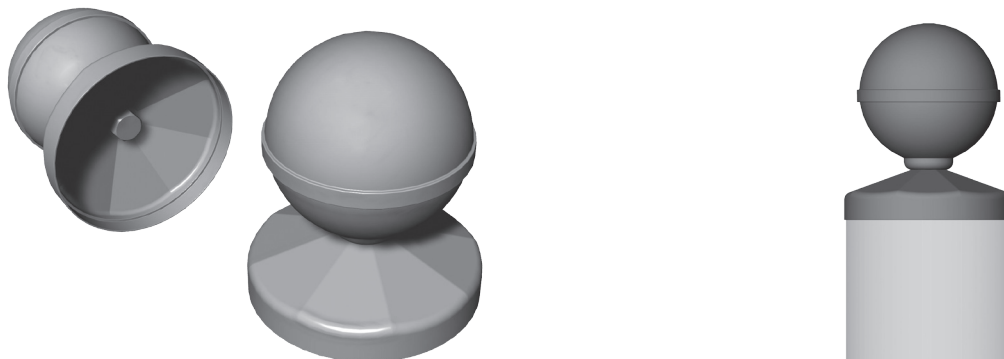

| Artikel-Nr. | Bezeichnung | Farbe | Stück pro VE | Hinweis |
|--------------|--|---------------------------|--------------|---------|
| ZK 167 | Pfostenkappe Pyramide mit Kugel, übergreifend pass. für Art. ZP 107 | weiß | 1 | |
| ZK 167 R ... | Pfostenkappe Pyramide mit Kugel, übergreifend pass. für Art. ZP 107 | durchgefärbt pass. zu ... | 1 | |



| Artikel-Nr. | Bezeichnung | Stück pro VE | Hinweis |
|-------------|---|--------------|---------|
| 6005 | Kunststoffkleber Tube 200 g - verwendbar für alle Endkappen | 1 | |

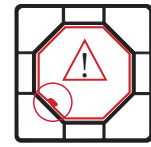
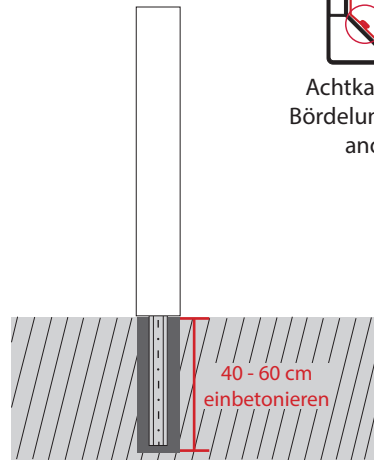
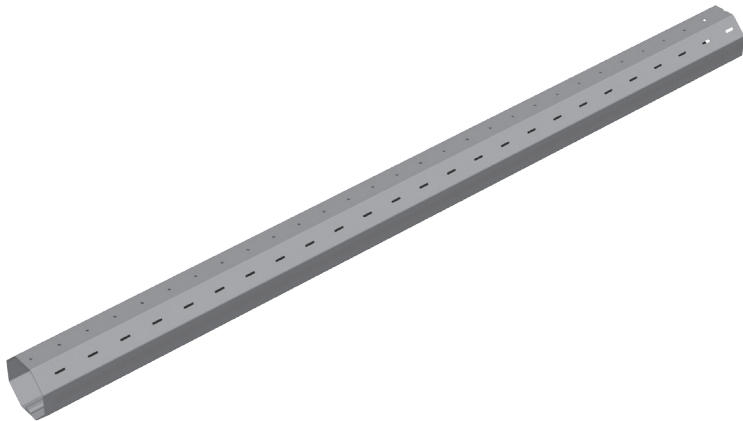

Achtkantwelle mit
Bördelung in Schräge
anordnen!

| Artikel-Nr. | Bezeichnung | Länge in mm | Meter pro VE | Hinweis |
|-------------|--|----------------|-----------------|---------|
| ZW 111 | Achtkantwelle - 70 x 1 mm für Pfostenprofile zum Einbetonieren | 6.000 | 6 | |

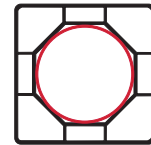
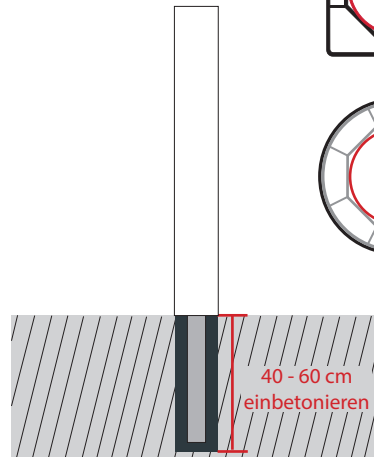
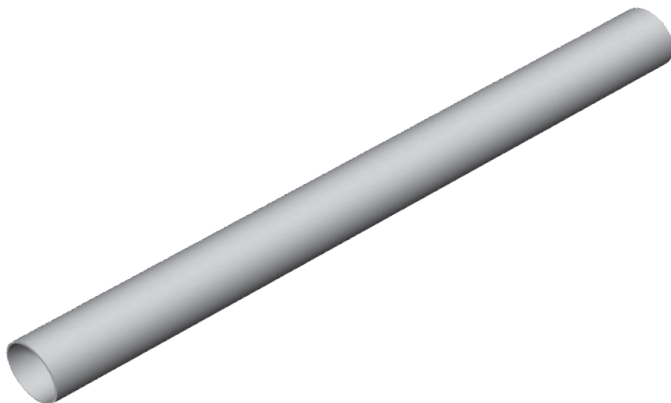

Art. ZP 100

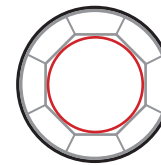

Art. ZP 107 &
Art. Distanzring

| Artikel-Nr. | Bezeichnung | Länge in mm | Meter pro VE | Hinweis |
|-------------|--|----------------|-----------------|---------|
| ZW 112 | Stahl-Verstärkung - Ø 70 x 3 mm verzinkt, pass. für Pfostenprofile Art. ZP 100 zum Einbetonieren, pass. für Art. ZP 107 mit Art. Distanzring | 6.000 | 6 | |

Sichtschutzsystem - Bodenbefestigung -

Zubehör für ZP 107

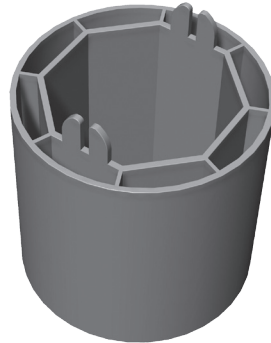

Halterposition beachten!
Nicht an Bördelung
anbringen!



| Artikel-Nr. | Bezeichnung | Stück pro VE | Hinweis |
|-------------|---|-----------------|---------|
| Distanzring | Distanzring für Rundpfosten Art. ZP 107 nur in Verbindung mit Achtkantwelle Art. ZW 111 oder Stahl-Verstärkungsrohr Art. ZW 112 | 1 | |



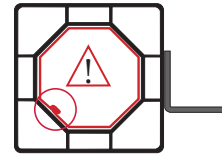

Achtkantwelle mit
Bördelung in Schräge
anordnen!

| Artikel-Nr. | Bezeichnung | Stück pro VE | | Hinweis |
|-------------|---|-----------------|--|---------|
| SZ 328 | Alu-Winkelhalter, weiß pulverbeschichtet - gerade zur seitlichen Befestigung, pass. für Pfostenprofil Art. ZP 100 / gerade Elemente | 4 | | |
| SZ 328 Alu | Alu-Winkelhalter, Aluminium Blank - gerade zur seitlichen Befestigung, für Pfostenprofil Art. ZP 100 / gerade Elemente | 4 | | |
| SZ 328 VA | Winkelhalter, Edelstahl - gerade zur seitlichen Befestigung, pass. für Pfostenprofil Art. ZP 100 / gerade Elemente | 4 | | |



Halterposition beachten!
Nicht an Bördelung
anbringen!

| Artikel-Nr. | Bezeichnung | Stück pro VE | | Hinweis |
|-------------|---|-----------------|--|---------|
| SZ 329 | Alu-Winkelhalter, weiß pulverbeschichtet - rund zur seitlichen Befestigung, pass. für Pfostenprofil Art. ZP 107 | 4 | | |
| SZ 329 VA | Winkelhalter, Edelstahl - rund zur seitlichen Befestigung, pass. für Pfostenprofil Art. ZP 107 | 4 | | |



Sichtschutzsystem - Sichtschutzrahmenprofil & Zubehör -

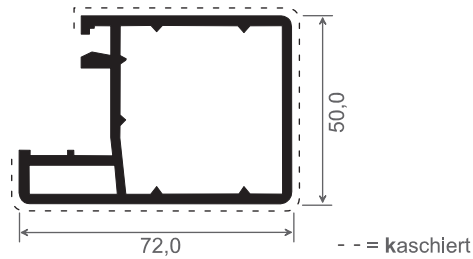

| Artikel-Nr. | Bezeichnung | Farbe | Länge in Meter | Meter pro VE | | Hinweis |
|-------------|-----------------------------|-----------|----------------|--------------|--|---------|
| SZ 300 | Blendrahmen für Sichtschutz | weiß | 5,5 | 33 | | |
| SZ 300 K... | Blendrahmen für Sichtschutz | kaschiert | 5,5 | 33 | | |

Zubehör für SZ 300

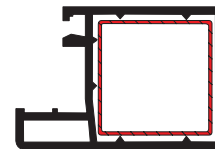
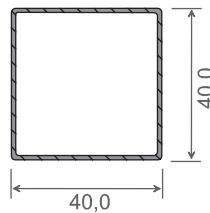

| Artikel-Nr. | Bezeichnung | Länge in Meter | Meter pro VE | | Hinweis |
|-------------|---|----------------|--------------|--|---------|
| SZ 345 Alu | Alu-Verstärkung für Blendrahmen Art. SZ 300 | 6 | 6 | | |



| Artikel-Nr. | Bezeichnung | Stück pro VE | | Hinweis |
|-------------|--|--------------|--|---------|
| SZ 330 | Schweißbeckverbinder für Alu-Verstärkung Art. SZ 345 Alu | 8 | | |



| Artikel-Nr. | Bezeichnung | Stück pro VE | | Hinweis |
|-------------|-----------------------------|--------------|--|---------|
| SZ 340 | Spannhebel für Eckverbinder | 1 | | |

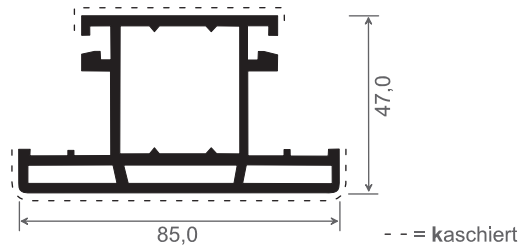

| Artikel-Nr. | Bezeichnung | Farbe | Länge in Meter | Meter pro VE | | Hinweis |
|--------------|---------------|-----------|----------------|--------------|--|---------|
| SZ 310 | Kämpferprofil | weiß | 5,5 | 22 | | |
| SZ 310 K ... | Kämpferprofil | kaschiert | 5,5 | 22 | | |

Zubehör für SZ 310

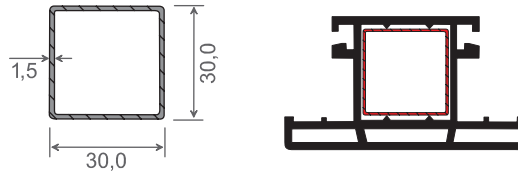

| Artikel-Nr. | Bezeichnung | Länge in Meter | Meter pro VE | | Hinweis |
|-------------|---|----------------|--------------|--|---------|
| SZ 346 | Alu-Verstärkung für Kämpferprofil Art. SZ 310 | 6 | 6 | | |



| Artikel-Nr. | Bezeichnung | Stück pro VE | | Hinweis |
|-------------|------------------|--------------|--|---------|
| SZ 331 | Kämpferverbinder | 50 | | |

Ausfräsung des Kämpferprofils Art. SZ 310:
Beim Einsatz des Kämpfers Art. SZ 310 muss das Profil wie folgt bearbeitet werden.

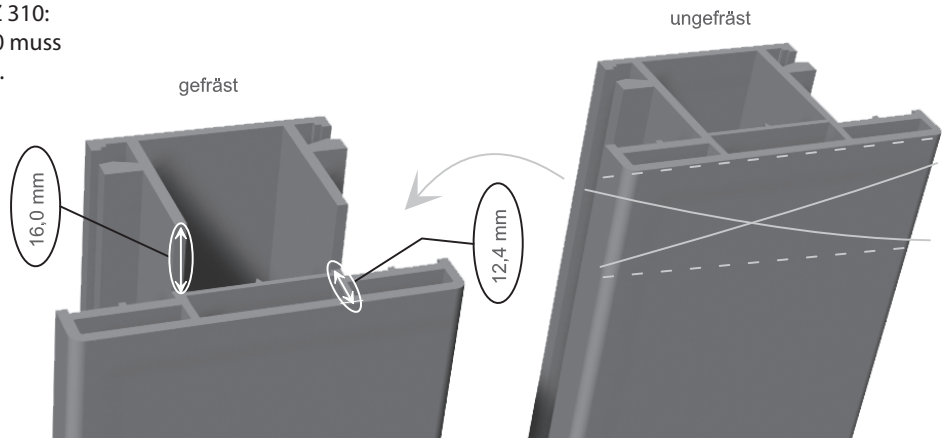

Sichtschutzsystem - Sichtschutzrahmenprofil & Zubehör -

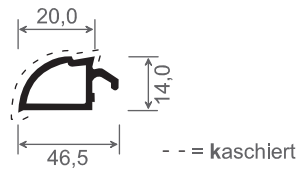

| Artikel-Nr. | Bezeichnung | Farbe | Länge in Meter | Meter pro VE | | Hinweis |
|-------------|---|-----------|----------------|--------------|--|---------|
| SZ 320 | Glasleiste abgerundet für 20 mm Füllung | weiß | 6 | 60 | | |
| SZ 320 K... | Glasleiste abgerundet für 20 mm Füllung | kaschiert | 6 | 60 | | |

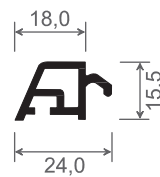

| Artikel-Nr. | Bezeichnung | Farbe | Länge in Meter | Meter pro VE | | Hinweis |
|-------------|------------------------------|-------|----------------|--------------|--|---------|
| 655 | Glasleiste für 20 mm Füllung | weiß | 6 | 60 | | |
| 655 b | Glasleiste für 20 mm Füllung | braun | 6 | 60 | | |

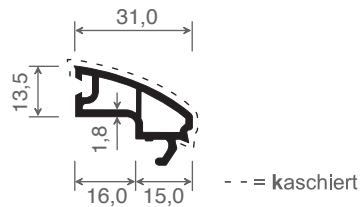

| Artikel-Nr. | Bezeichnung | Farbe | Länge in Meter | Meter pro VE | | Hinweis |
|-------------|--|-----------|----------------|--------------|--|---------|
| SZ 322 | Glasleiste pass. für Rankgitter oder Polycarbonatplatten 5,0 mm Stärke | weiß | 6 | 60 | | |
| SZ 322 K... | Glasleiste pass. für Rankgitter oder Polycarbonatplatten 5,0 mm Stärke | kaschiert | 6 | 60 | | |

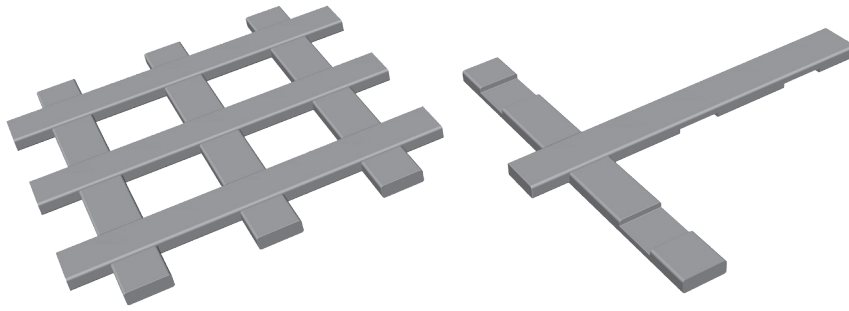

| Artikel-Nr. | Bezeichnung | Farbe | Länge in Meter | Meter pro VE | | Hinweis |
|---------------------|---|-----------|----------------|--------------|--|---------|
| S5017 gefräst | Schaumprofil gefräst, Stanzung 90 x 90 mm, passende Glasleiste Art. SZ 320 & Art. 655 | weiß | 3,0 | 30 | | |
| S5017 gefräst K ... | Schaumprofil gefräst, Stanzung 90 x 90 mm, passende Glasleiste Art. SZ 320 & Art. 655 | kaschiert | 3,0 | 30 | | |

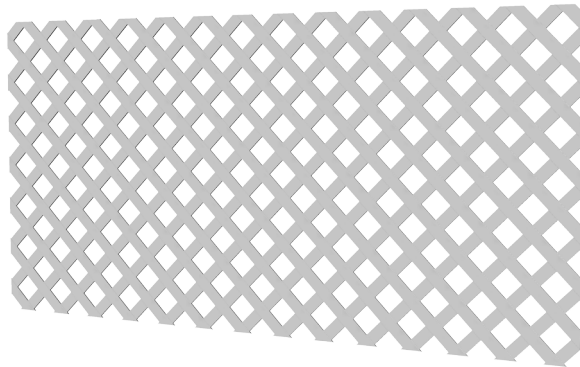

| Artikel-Nr. | Bezeichnung | Farbe | Stück pro VE | | Hinweis |
|-------------|---|-------|--------------|--|---------|
| SZ 370 | Rankgitter 2000 x 1000 x 5 mm, Stanzung 60 x 60 mm, passende Glasleiste Art. SZ 322 | weiß | 5 | | |

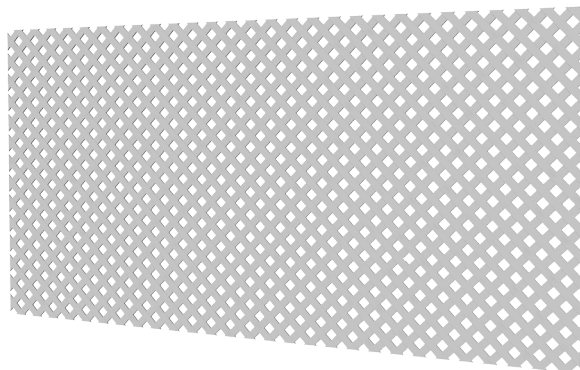

| Artikel-Nr. | Bezeichnung | Farbe | Stück pro VE | | Hinweis |
|-------------|---|-------|--------------|--|---------|
| SZ 373 | Rankgitter 2000 x 1000 x 5 mm, Stanzung 25 x 25 mm, passende Glasleiste Art. SZ 322 | weiß | 5 | | |

Sichtschutzsystem - Sichtschutzfüllprofil & Zubehör -

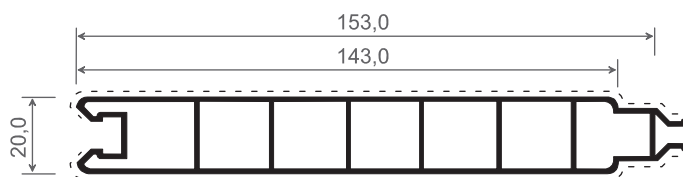

- - = beidseitig kaschiert



| Artikel-Nr. | Bezeichnung | Farbe | Länge in Meter | Meter pro VE | Hinweis |
|-------------|---------------------------------|----------------------|----------------|--------------|---------|
| 051 | Füllungsprofil | weiß | 5,5 | 27,5 | |
| 051/5,50 | Füllungsprofil, lose in Palette | weiß | 5,5 | 511,5 | |
| 051 KK ... | Füllungsprofil | beidseitig kaschiert | 5,5 | 27,5 | |



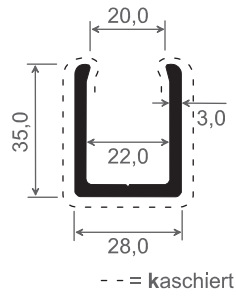

| Artikel-Nr. | Bezeichnung | Farbe | Länge in Meter | Meter pro VE | Hinweise |
|-------------|----------------------------|-----------|----------------|--------------|----------|
| U3520/5,50 | U-Profil | weiß | 5,5 | 55 | |
| U3520 L | U-Profil - lose in Palette | weiß | 5,5 | 2.860 | |
| U3520 K ... | U-Profil | kaschiert | 5,5 | 33 | |

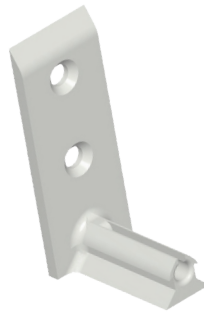

| Artikel-Nr. | Bezeichnung | Farbe | Stück pro VE | Hinweis |
|-------------|---|-------|--------------|---------|
| SZ 3520 | Sichtschutzmontagehalter zum Aufklipsen der Füllungsprofile Art. 051 im U-Profil Art. U3520 | natur | 50 | |



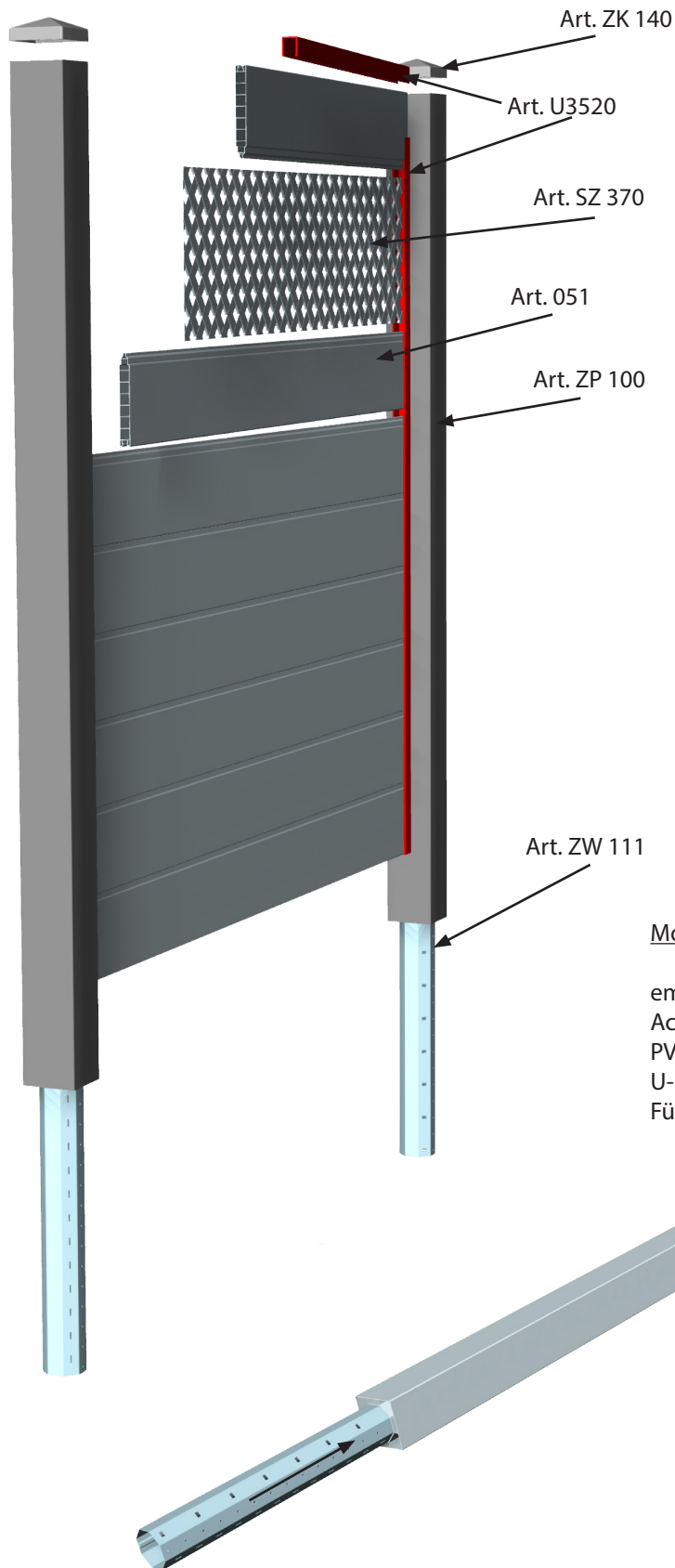

Montagebeispiel:

empfohlene Zuschnitte:

| | | |
|---------------|-------------|------------|
| Achtkantwelle | Art. ZW 111 | = 2.400 mm |
| PVC-Pfosten | Art. ZP 100 | = 2.000 mm |
| U-Profil | Art. U3520 | = 1.662 mm |
| Füllprofil | Art. 051 | = 1.646 mm |

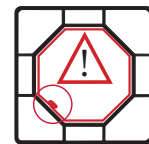

Achtkantwelle mit
Bördelung in Schräge
anordnen!

1. Achtkantwelle Art. ZW 111 in Pfostenprofil Art. ZP 100 einschieben.
Bitte beachten, Bördelung der Achtkantwelle in Schräge anordnen!

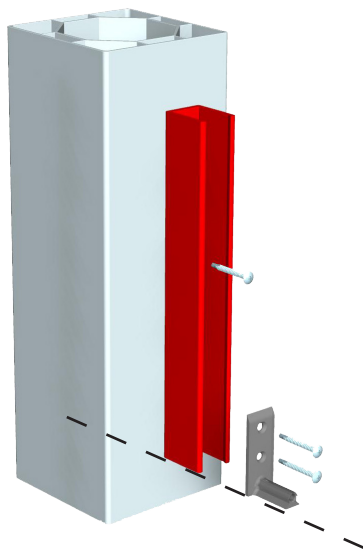

2. Das U-Profil Art. U3520 mittig auf dem Pfosten positionieren und mit nichtrostenden Flachkopfbohrschrauben 4,2 x 32 mm befestigen. Den Sichtschutzmontagehalter Art. SZ 3520 unten bündig halten und durch das U-Profil Art. U3520 in den Pfosten / die Verstärkung verschrauben.

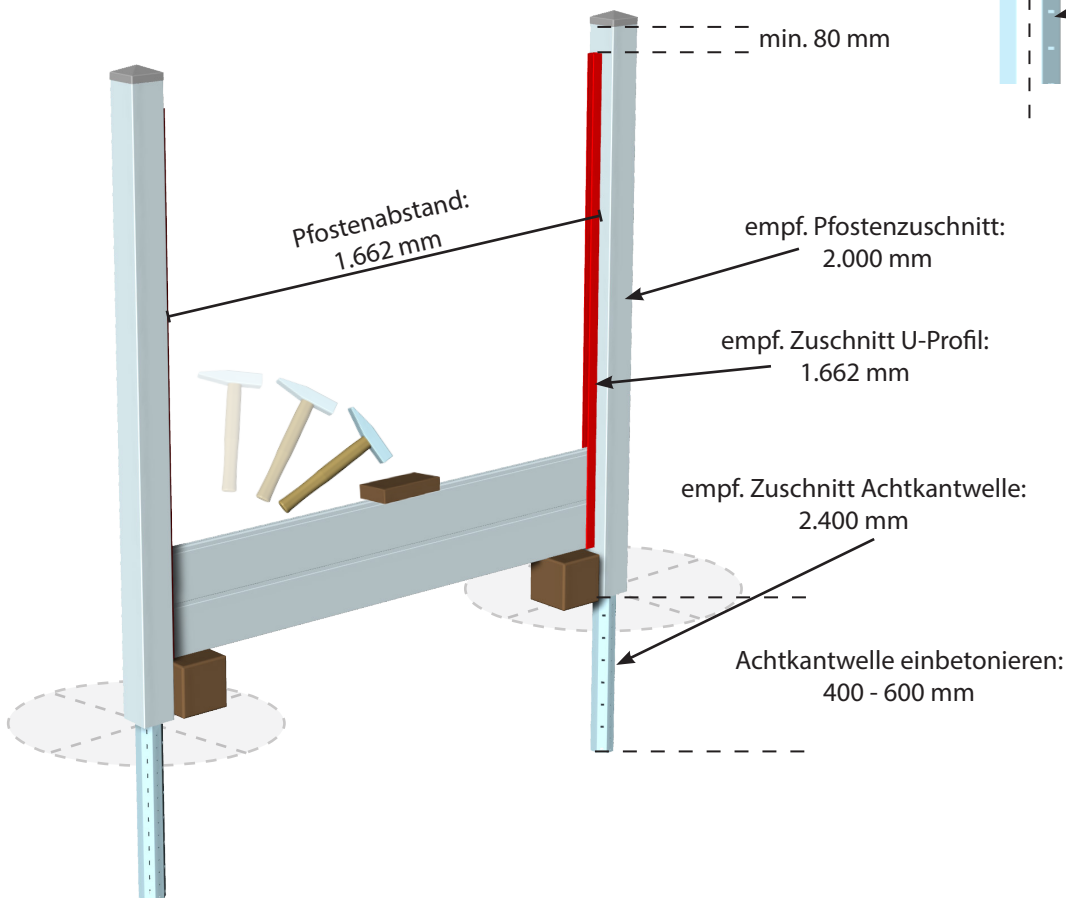
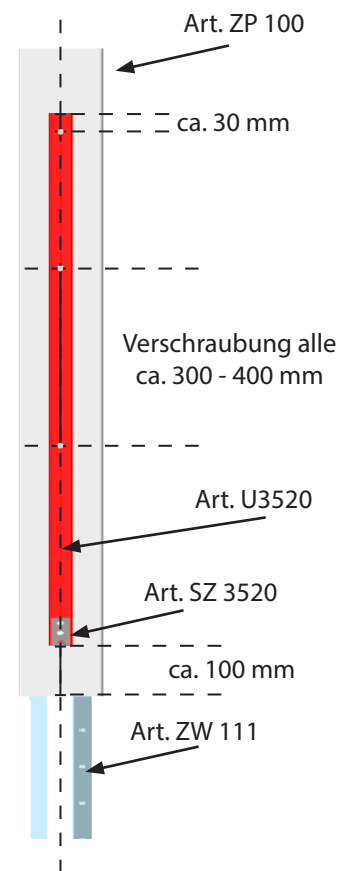

3. Pfostenelemente nach Beschaffenheit des Bodens einbetonieren. (Höhe und Waage beachten!) Der Abstand der Pfostenprofile sollte 1.662 mm betragen. Die Füllprofile Art. 051 auf 1.646 mm zuschneiden, das erste Profil in die Führung der U-Profil Art. U3520 einschieben und auf die Sichtschutzmontagehalter Art. SZ 3520 aufklipsen. Unter dem U-Profil / Montagehalter sollte ein Klotz unterlegt werden, so dass beim einrasten der Füllprofile der Montagehalter nicht nach unten ausgeschlagen wird.

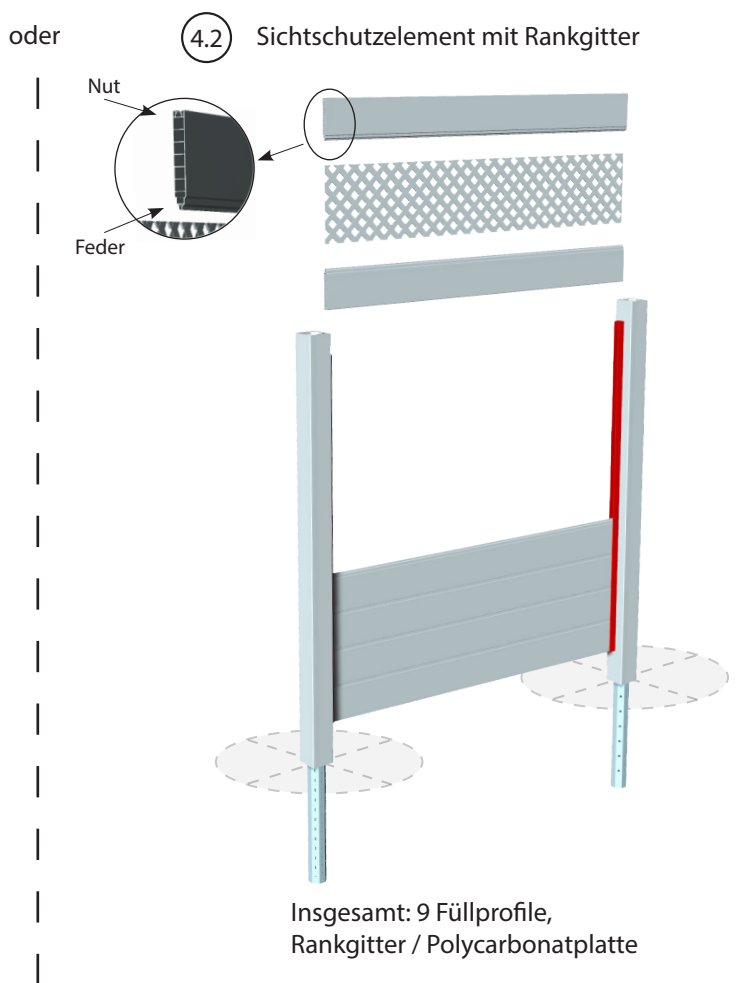
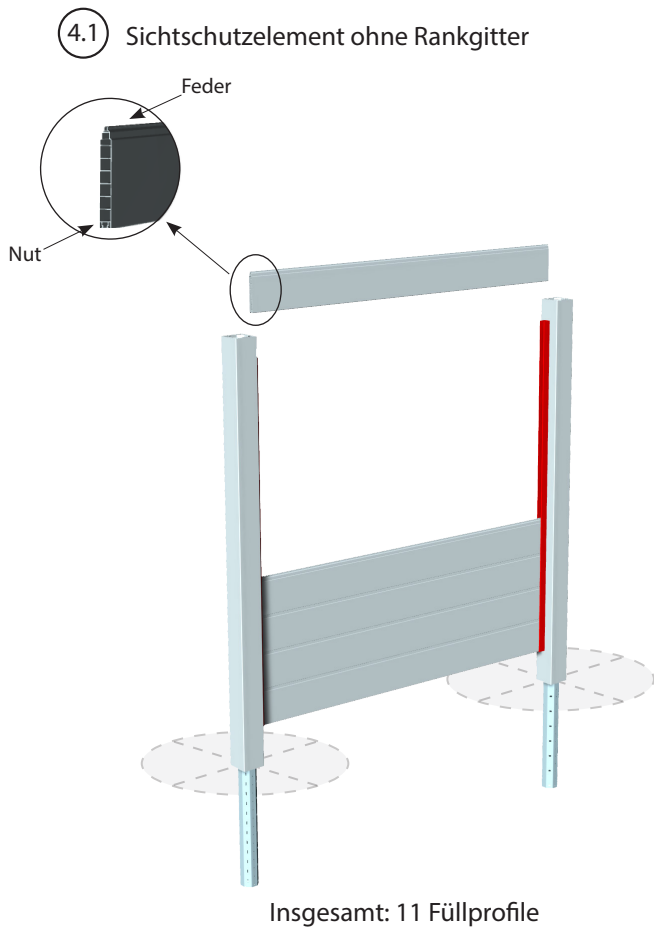

4.1 Die restlichen 10 Längen des Füllprofils Art. 051 mit der Nut- & Federverbindung ineinander stecken.

oder

4.2 7 weitere Füllprofile einstecken, Rankgitterelement bzw. die Polycarbonatplatte einschieben und das letzte Füllprofil Art. 051 umgedreht, mit der Feder nach unten gerichtet auf das Rankgitter bzw. die Polycarbonatplatte einsetzen.

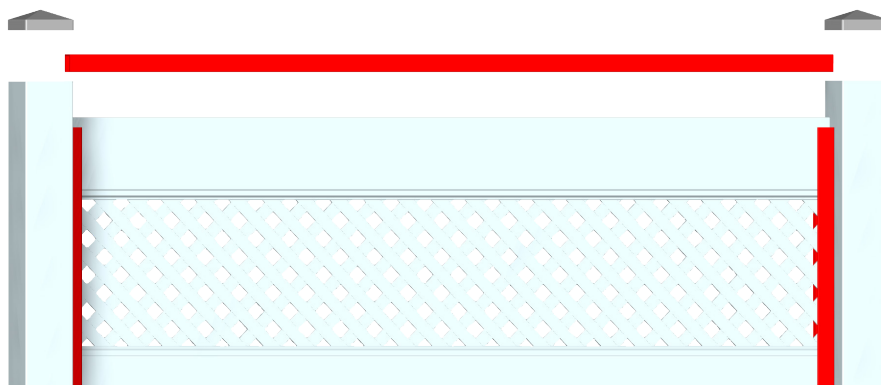

5. Das U-Profil Art. U3520 oben auf die Schichtschutzwand aufstecken und passende Endkappen auf die Pfosten anbringen.
Wir empfehlen die Endkappen sowie das U-Profil an den Enden mit Kleber leicht zu verkleben.

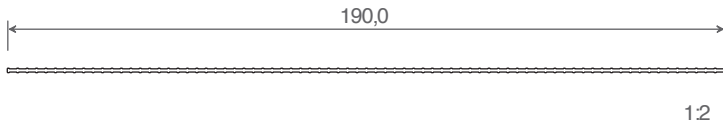

| Artikel-Nr. | Bezeichnung | Farbe | Länge in Meter | Stück pro VE | Hinweis |
|--------------------|--|----------|----------------|--------------|---------|
| SZ 190/2,52 R 6005 | Sichtschutzstreifen, PVC, ähnlich RAL 6005 | moosgrün | 2,52 | 10 | |
| SZ 190/2,52 R 7016 | Sichtschutzstreifen, PVC, ähnlich RAL 7016 | anhrazit | 2,52 | 10 | |
| SZ 190/2,52 R 7040 | Sichtschutzstreifen, PVC, ähnlich RAL 7040 | grau | 2,52 | 10 | |
| SZ 190/2,55 R 6005 | Sichtschutzstreifen, PVC, ähnlich RAL 6005 | moosgrün | 2,55 | 10 | |
| SZ 190/2,55 R 7016 | Sichtschutzstreifen, PVC, ähnlich RAL 7016 | anhrazit | 2,55 | 10 | |
| SZ 190/2,55 R 7040 | Sichtschutzstreifen, PVC, ähnlich RAL 7040 | grau | 2,55 | 10 | |

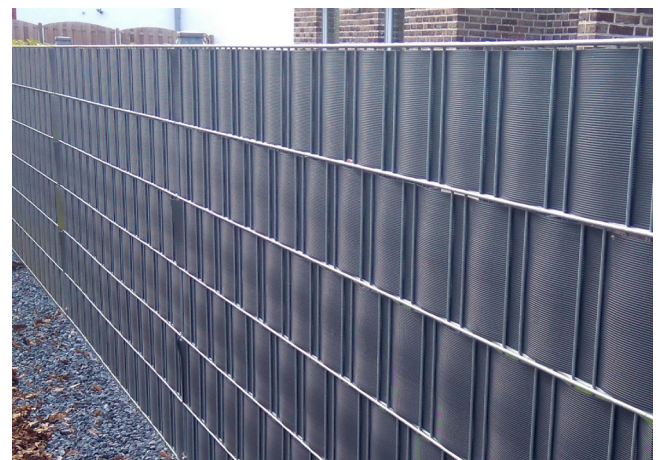
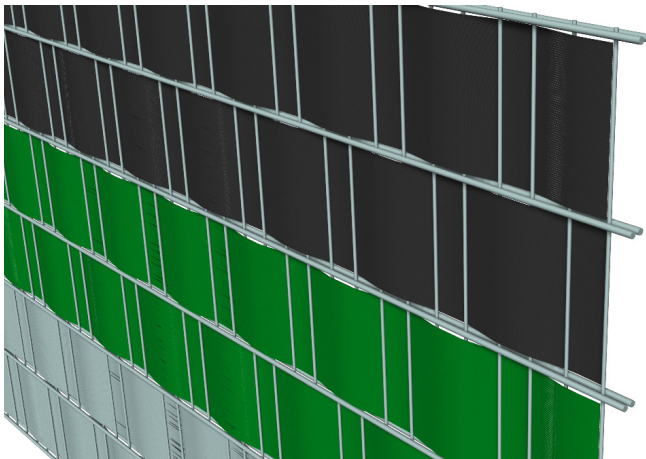

Druckfehler vorbehalten

Torfüllungsprofil

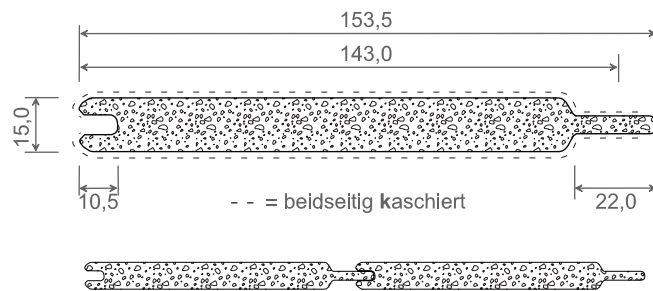

| Artikel-Nr. | Bezeichnung | Farbe | Länge in Meter | Meter pro VE | Hinweise |
|-------------|-----------------------------------|----------------------|----------------|--------------|----------|
| 014 KK ... | Nut- & Federprofil - Schaumprofil | beidseitig kaschiert | 6 | 18 | |

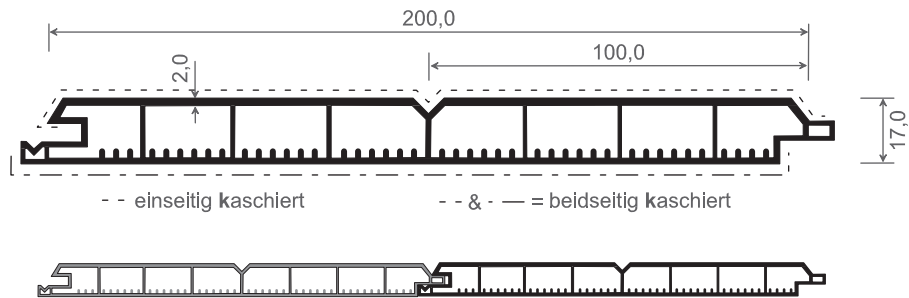

| Artikel-Nr. | Bezeichnung | Farbe | Länge in Meter | Meter pro VE | Hinweise |
|-------------|--|----------------------|----------------|--------------|----------|
| 040 | Nut- & Federprofil - Hohlkammerprofil, verstärkt | weiß | 6 | 18 | |
| 040 K ... | Nut- & Federprofil - Hohlkammerprofil, verstärkt | einseitig kaschiert | 6 | 18 | ? |
| 040 KK ... | Nut- & Federprofil - Hohlkammerprofil, verstärkt | beidseitig kaschiert | 6 | 18 | |



Hinweise

Allgemeine Hinweise:

diese Hinweise beziehen sich auf alle Produkte

Ausdehnung der Profile:

Beachten Sie, dass die Profile genügend Möglichkeit zur Längenausdehnung haben, da es sonst zu Spannungen und einer daraus resultierenden Ablösung vom Baukörper kommen kann.

Ausdehnung: weiße Profile = min. 0,3 %; folierte Profile bzw. dunkle Farben = min. 0,5 % der Verarbeitungslänge

Kaschierte / folierte Profile:

Alle mit „K“ gekennzeichnet Artikel gibt es in der kaschierten / folierten Ausführung.

- Ausgewiesene Preise beziehen sich auf Standardfarbfolien.

Beachten Sie den Mehrpreis, der bei einigen Folien anfällt.

Eine Übersicht finden Sie

Schutzfolie:

Bei der Entfernung der Schutzfolie darf die Abziehtemperatur (Oberflächen- und Umgebungstemperatur) nicht unter +10 °C liegen!

Die Folie muss direkt nach der Verarbeitung abgezogen werden!

Diese Folie ist bis max. 6 Monate UV- & witterungsbeständig.

Produktbezogene Hinweise:

diese Hinweise beziehen sich auf die einzelnen Produkte



= auf Anfrage!



= Auslaufartikel: Bedruckte Endkappen werden durch folierte Endkappen ersetzt!



= Kleben:

Wir empfehlen diesen Artikel mit unserem Kunststoffkleber Art. 6005 zu verkleben!

Diesen Artikel finden Sie auf der Seite 7.

Nie wieder streichen mit...

KGK - profile

Gerd Kresnik
Leifling 41
9155 Neuhaus
Österreich

Tel.: +43 (0)664 / 8600758
Mail: info@kgk-profile.at
www.kgk-profile.at

Datenschutzhinweise:
AGB Hinweise:

www.kgk-profile.at/common/info/datenschutzerklaerung.html
www.kgk-profile.at/common/info/agbs.html

