



Nie wieder streichen mit...

KGK - profile

www.kgk-profile.at

KGK-profile, Gerd Kresnik, Leifling 41, 9155 Neuhaus, Austria UID ATU72865278

Version 2020/01

Wetterpan





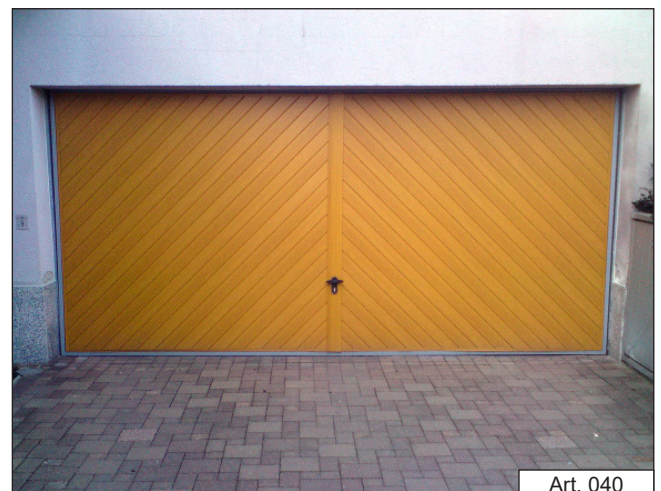
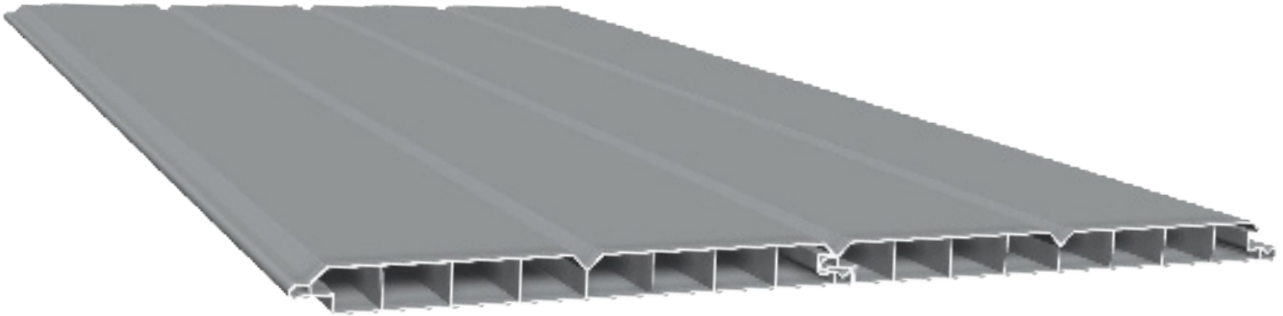

Unsere Nut- & Feder Verkleidungsprofile, mit dem umfangreichen Zubehörprogramm sind in vielen Bereichen einsetzbar. Sie können problemlos für Dachgauben, Wandverkleidungen oder Garagentore bzw. als Türfüllungen eingesetzt werden.



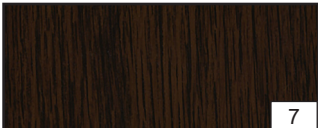
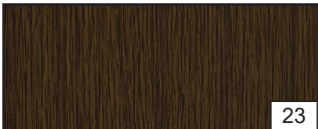

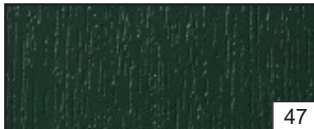
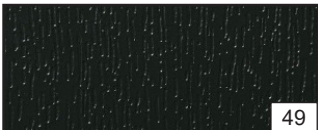
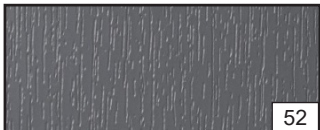
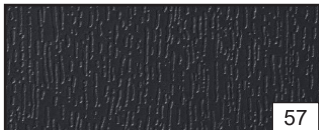

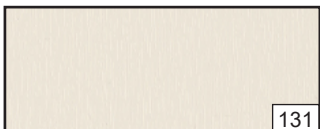
Eine Verkleidung mit den Nut- & Federprofilen ist witterungsbeständig, pflegeleicht, weist eine hohe Langlebigkeit auf und ist normal entflammbar (Baustoffklasse B2) nach DIN 4102. Die montagefreundlichen Profile sind in weiß und in unifarben bzw. in Holzdekoren foliert lieferbar. Sonderfarben sind auf Anfrage erhältlich!

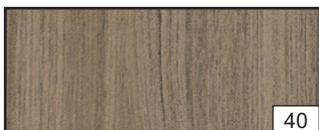
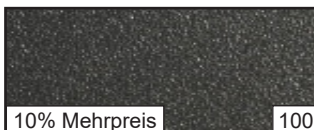

Standardfarbfolien für Profile & Zubehör:

 7 Eiche Dunkel 205 2089-167 - 9.2052 089-116700 -	 8 Sapeli 206 5021-167 - 9.2065 021-116700 -	 13 Golden Oak 217 8001-167 - 9.2178 001-116700 -	 14 Nussbaum 217 8007-167 - 9.2178 007-116700 -
 23 Eiche Rustikal 314 9008-167 - 9.3149 008-116700 -	 24 Streifen-Douglasie 315 2009-167 - 9.3152 009-116700 -	 30 Astfichte 318 6014-167 - 9.3186 014-116700 -	 47 Moosgrün 60 0505-167 - 02.11.61.000013-116700 -
 49 Tannengrün 61 2505-167 - 02.11.61.000009-116700 -	 52 Basaltgrau 70 1205-167 - 02.11.71.000039-116700 -	 57 Anthrazitgrau 70 1605-167 - 02.11.71.000041-116700 -	 64 Quarzgrau 70 3905-167 - 02.11.71.000046-116700 -
 66 Silbergrau 71 5505-167 - 02.11.71.000047-116700 -	 70 Lichtgrau 72 5105-167 - 02.11.71.000049-116700 -	 72 Schwarzbraun 85 1805-167 - 02.11.81.000101-116700 -	 73 Schokobraun 88 7505-167 - 02.11.81.000122-116700 -
 130 Altweiß 456 5053	 131 Cremeweiß Cool Color 456 5054		

Sonderfarbfolien für Profile:

 2 Oregon IV 119 2001-167 - 9.1192 001-116700 -	 6 Monument Oak 2.0057.006 - 2.0057 006-130300 -	 40 AnTEAK 324 1002-195 - 9.3241 002-119500 -	 10% Mehrpreis 100 Alux DB 703 436 1014
 10% Mehrpreis 128 Sheffield Oak Light 456 3081	 20% Mehrpreis 147 Turner Oak Malt 470 3001	 20% Mehrpreis 148 Sheffield Oak Alpine 470 3002	 20% Mehrpreis 149 Sheffield Oak Concrete 470 3003

Weitere Folien auf Anfrage möglich!

Abbildungen sind ähnlich, Farbabweichungen sind möglich!

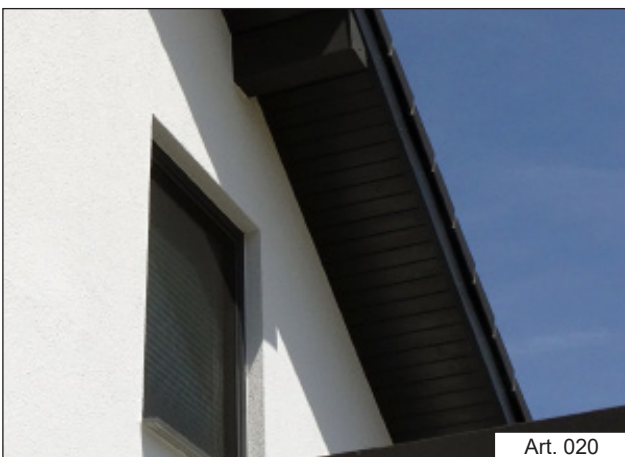
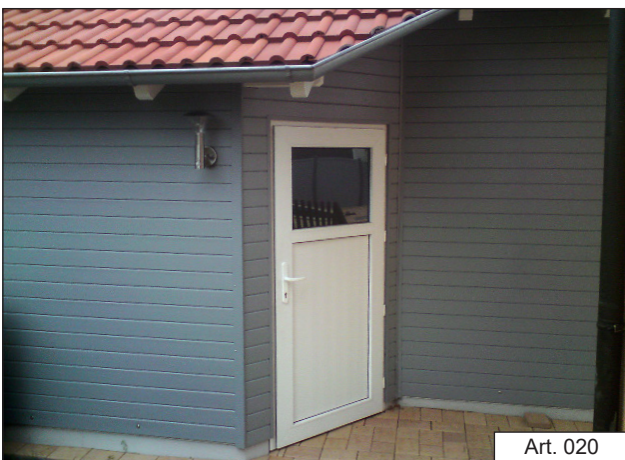

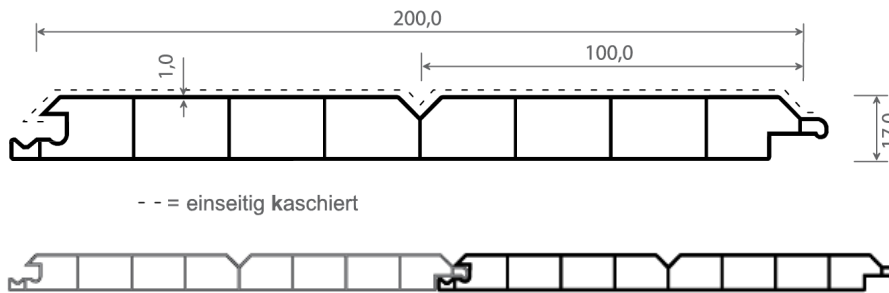

Artikel-Nr.	Bezeichnung	Farbe	Länge in Meter	Meter pro VE	Hinweise
020	Nut- & Federprofil - Hohlkammerprofil	weiß	6	30	⚠ ¹
020 17	Nut- & Federprofil - Hohlkammerprofil lose in Palette / verpackt in Palette	weiß	6	576	⚠ ¹
020 20	Nut- & Federprofil - Hohlkammerprofil	cremeweiß	6	30	⚠ ¹
020 34	Nut- & Federprofil - Hohlkammerprofil, ohne Schutzfolie	weiß	6	480	⚠ ¹
020/3	Nut- & Federprofil - Hohlkammerprofil lose in Palette	weiß	3	576	⚠ ¹
020/3 23	Nut- & Federprofil - Hohlkammerprofil	weiß	3	15	⚠ ¹
020/3 34	Nut- & Federprofil - Hohlkammerprofil ohne Schutzfolie / verpackt in Palette	weiß	3	480	⊕ ⚠ ¹
020 K ...	Nut- & Federprofil - Hohlkammerprofil	einseitig kaschiert	6	15	⊕ ⚠ ¹

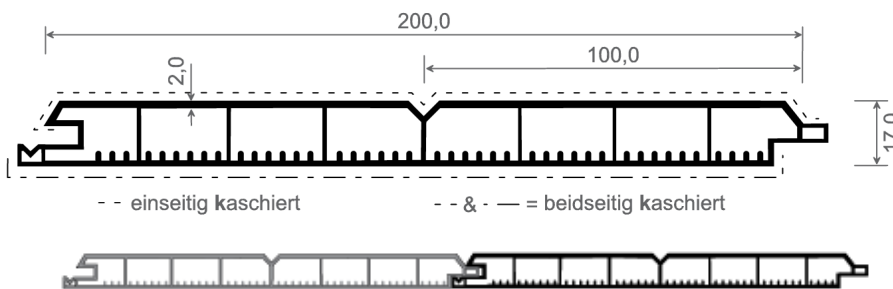

Artikel-Nr.	Bezeichnung	Farbe	Länge in Meter	Meter pro VE	Hinweise
040	Nut- & Federprofil - Hohlkammerprofil, verstärkt	weiß	6	18	⚠ ¹
040 K ...	Nut- & Federprofil - Hohlkammerprofil, verstärkt	einseitig kaschiert	6	18	⊕ ⚠ ¹
040 KK ...	Nut- & Federprofil - Hohlkammerprofil, verstärkt	beidseitig kaschiert	6	18	⊕ ⚠ ¹

Druckfehler vorbehalten

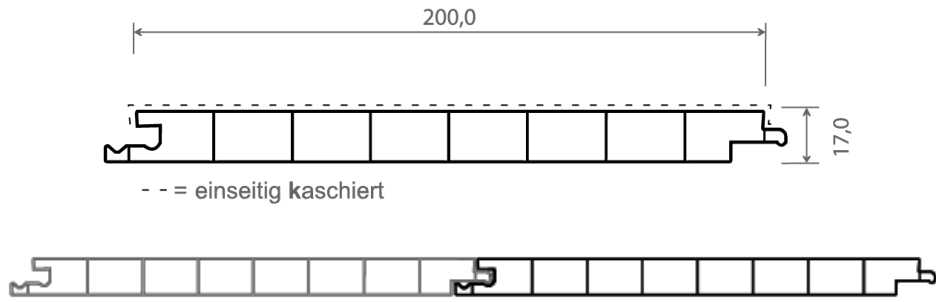

Artikel-Nr.	Bezeichnung	Farbe	Länge in Meter	Meter pro VE	Hinweise
017	Nut- & Federprofil - Hohlkammerprofil	weiß	6	30	⚠ ¹
017 K ...	Nut- & Federprofil - Hohlkammerprofil	einseitig kaschiert	6	30	⓪ ⚠ ¹



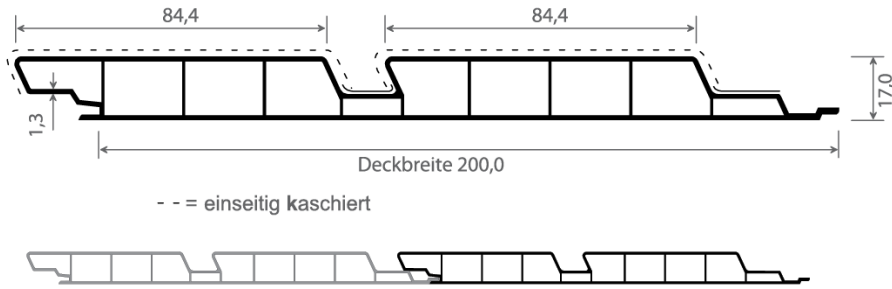

Artikel-Nr.	Bezeichnung	Farbe	Länge in Meter	Meter pro VE	Hinweise
018	Nut- & Federprofil - Hohlkammerprofil	weiß	6	30	
018 K ...	Nut- & Federprofil - Hohlkammerprofil	kaschiert	6	30	

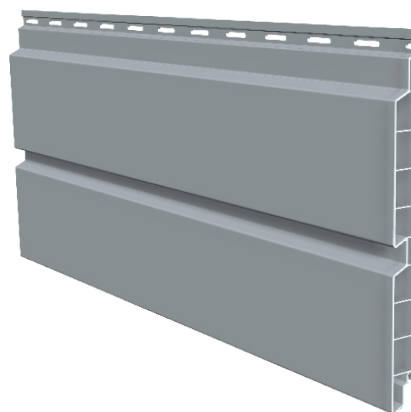

Nut- & Federprofil
Art.-Nr. 018

z. B. mit einem Flachprofil oder
einer Unterlegscheibe hinterlegt

Fensterbank

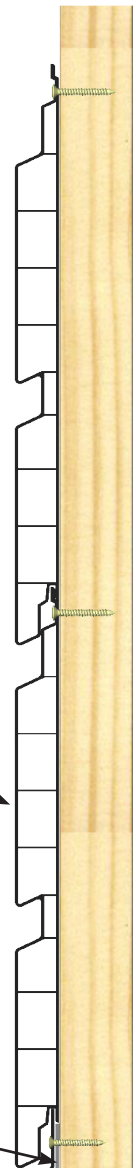

Druckfehler vorbehalten

Art. 017 

Art. 020 

Art. 018 

Art. 040 

Material:	Die Verkleidungsprofile Art. 017 / 018 / 020 / 040 und alle Zusatzprofile werden aus weichmacherfreiem, hochstabilisiertem, licht- und witterungsbeständigem PVC-Hart hergestellt.
Anwendungsmöglichkeiten:	Verkleidungsprofile Art. 017 / 018 / 020 / 040 werden als Wand- und Deckenvertäfelung, Dachgauben- und Überstandsverschalungen eingesetzt. Sie eignen sich auch als Garagentor- und Türfüllungen jeder Art. Durch die Verwendung hochwertiger Stabilisatoren, Farbpigmente und Folienbeschichtungen sind die Profile auch im Nass- und Außenbereich verwendbar.
Deckfläche:	Die Verkleidungsprofile haben eine Deckbreite von 200 mm und eine Stärke von 17 mm.
Ausdehnung:	Die Längenausdehnung beträgt bei weißen PVC-Hart Profilen min. 0,3 % und bei kaschierten PVC-Hart Profilen min. 0,5 % der Verarbeitungslänge.
Physikalische Daten:	Zugfestigkeit = 45N/mm ² - Reissdehnung = 65 %
Brandverhalten:	Der Werkstoff PVC ist normal entflammbar und selbstlöschend!
Temperaturbeständigkeit:	Vicat-Erweichungstemperatur 80 °C - Kältebeständigkeit = -30°C
Profiloberfläche:	Im Extrusionsverfahren übliche, ebene und glänzende Oberfläche.
Transport und Lagerung:	Für die Dauer der Lagerung und des Transports von Kunststoffprofilen sind direkte Sonneneinstrahlung und die Bildung eines Hitzestaus durch geeignete Maßnahmen zu vermeiden. Generell sind Kunststoffprofile vollflächig, flach aufliegend zu lagern. Um die hochwertige Oberfläche zu schützen, ist beim Transport und der Lagerung eine besondere Sorgfalt gefordert. Eine Schutzfolie ist direkt nach der Montage zu entfernen.
Verarbeitung:	Für die Montage sollte eine Unterkonstruktion aus Dachlatten verwendet werden. Empfehlenswert ist eine Konterlattung! Ein Lattenabstand von 0,50 Meter sollte nicht überschritten werden. Beim Verlegen der Profilbretter unbedingt auf genügend Dehnmöglichkeit und Hinterlüftung achten. Eine Verarbeitungslänge von 3 Meter bei folierten Profilen sollte nicht überschritten werden. Für die Befestigung nicht kaschierter Profile (Art. 017 / 020 / 040) empfehlen wir unsere Klammern Art. 026, bei kaschierten Profilbrettern sind diese Klammern zwingend vorgeschrieben, sonst keine Gewährleistung.
Pflege & Reinigung:	Haushaltsübliche Reinigungsmittel oder nichtanlösenden Kunststoffreiniger verwenden. Keine anlösenden bzw. lösungsmittelhaltigen Produkte verwenden!

Diese Angaben entsprechen dem heutigen Stand der Technik und sollen über unsere Produkte und deren Anwendung informieren. Da die Verarbeitung jedoch sehr vielseitig sein kann und wir darauf keinen Einfluss haben, sind diese Angaben unverbindlich und begründen keine Haftung. Gewährleistung nach unseren bekannten Bedingungen.

Zubehör für 015, 017, 018, 020 & 040

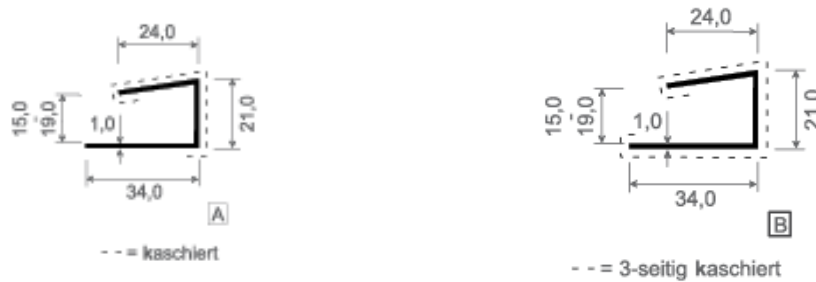

Artikel-Nr.	Abb.	Bezeichnung	Farbe	Länge in Meter	Meter pro VE	Hinweise
021		U-Profil	weiß	6	60	
021 20		U-Profil	cremeweiß	6	60	
021 K ...		U-Profil	kaschiert	6	60	
021 KK ...		U-Profil	dreiseitig kaschiert	6	60	

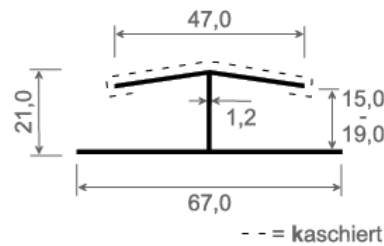

Artikel-Nr.	Bezeichnung	Farbe	Länge in Meter	Meter pro VE	Hinweise
023	H-Profil	weiß	6	60	
023 20	H-Profil	cremeweiß	6	60	
023 K ...	H-Profil	kaschiert	6	60	

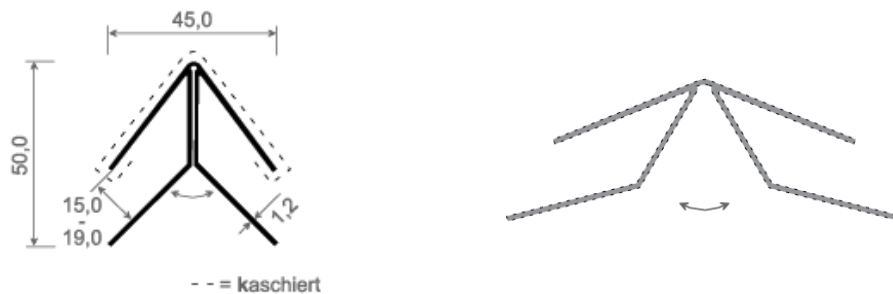

Artikel-Nr.	Bezeichnung	Farbe	Länge in Meter	Meter pro VE	Hinweise
022	Eckprofil	weiß	6	60	
022 20	Eckprofil	cremeweiß	6	60	
022 K ...	Eckprofil	kaschiert	6	60	

Druckfehler vorbehalten

Zubehör für 015, 017, 018, 020 & 040

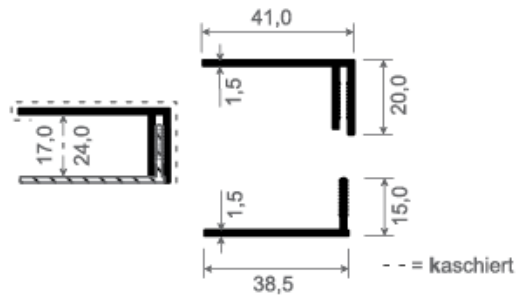

Artikel-Nr.	Bezeichnung	Farbe	Länge in Meter	Meter pro VE	Hinweise
024	2-teiliges U-Profil einrastbar	weiß	6	60	
024 K ...	2-teiliges U-Profil einrastbar	kaschiert	6	60	?

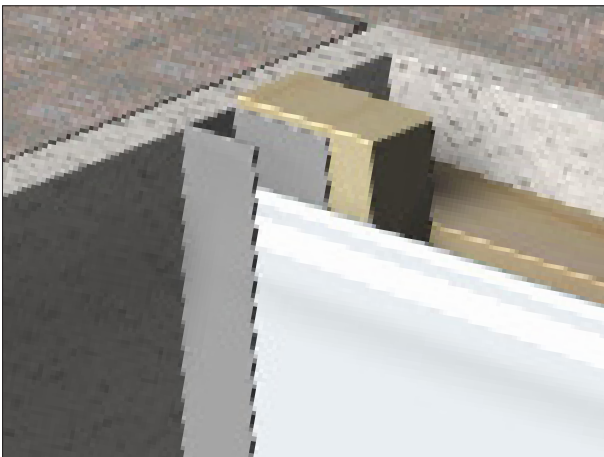

Art.-Nr. 021

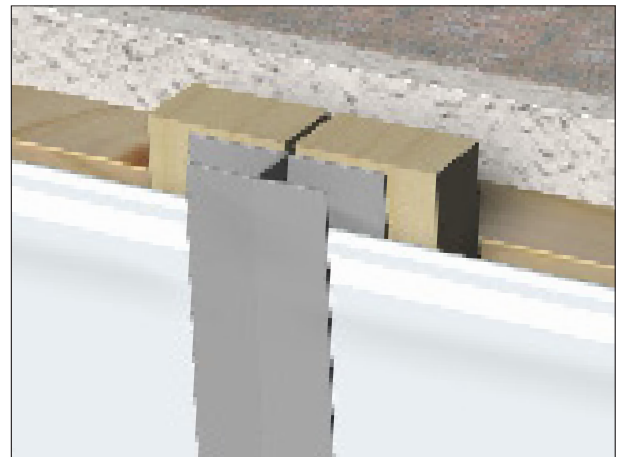

Art.-Nr. 023



Art.-Nr. 022

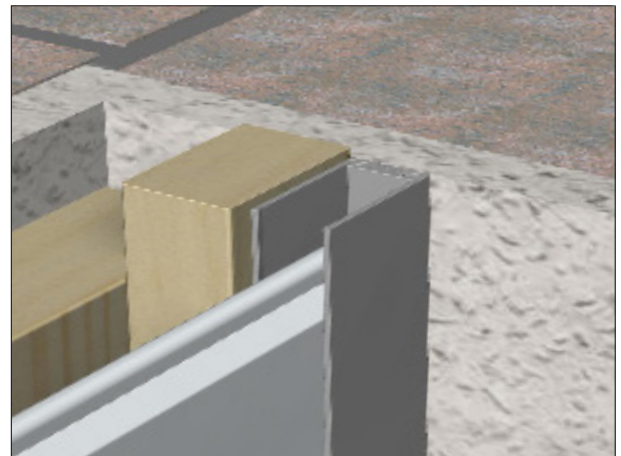

Art.-Nr. 024

Zubehör für 015, 017, 018, 020 & 040

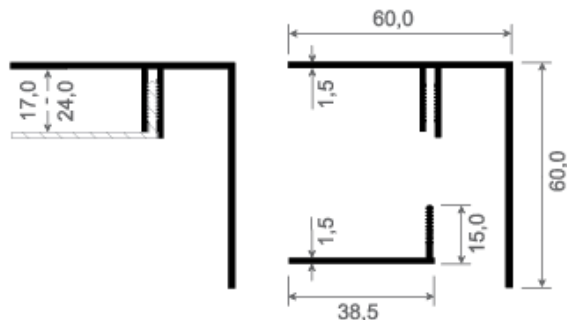

Artikel-Nr.	Bezeichnung	Farbe	Länge in Meter	Meter pro VE	Hinweise
025	2-teiliges Winkelprofil einrastbar	weiß	6	30	

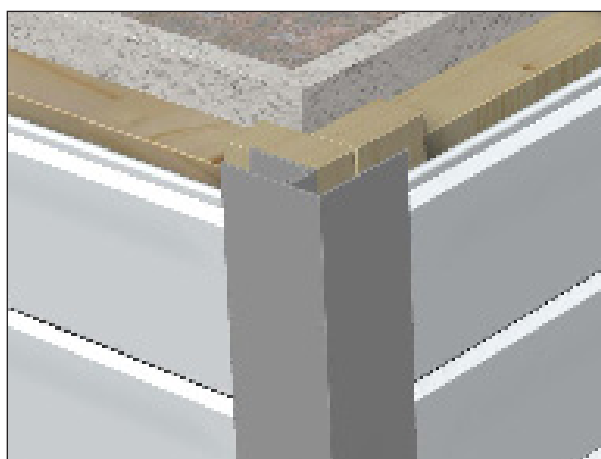

Art.-Nr. 025

Zubehör für 017, 020 & 040

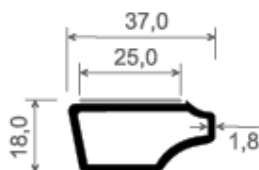

Artikel-Nr.	Bezeichnung	Farbe	Länge in Meter	Meter pro VE	Hinweise
029	Deckenabschlussprofil mit Schaumklebeband	weiß	6	60	

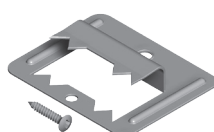

Artikel-Nr.	Bezeichnung	VE in Stück	Hinweise
026	Befestigungsklammer inkl. Schraube für Art. 015 / 017 / 020 & 040	100	

Druckfehler vorbehalten

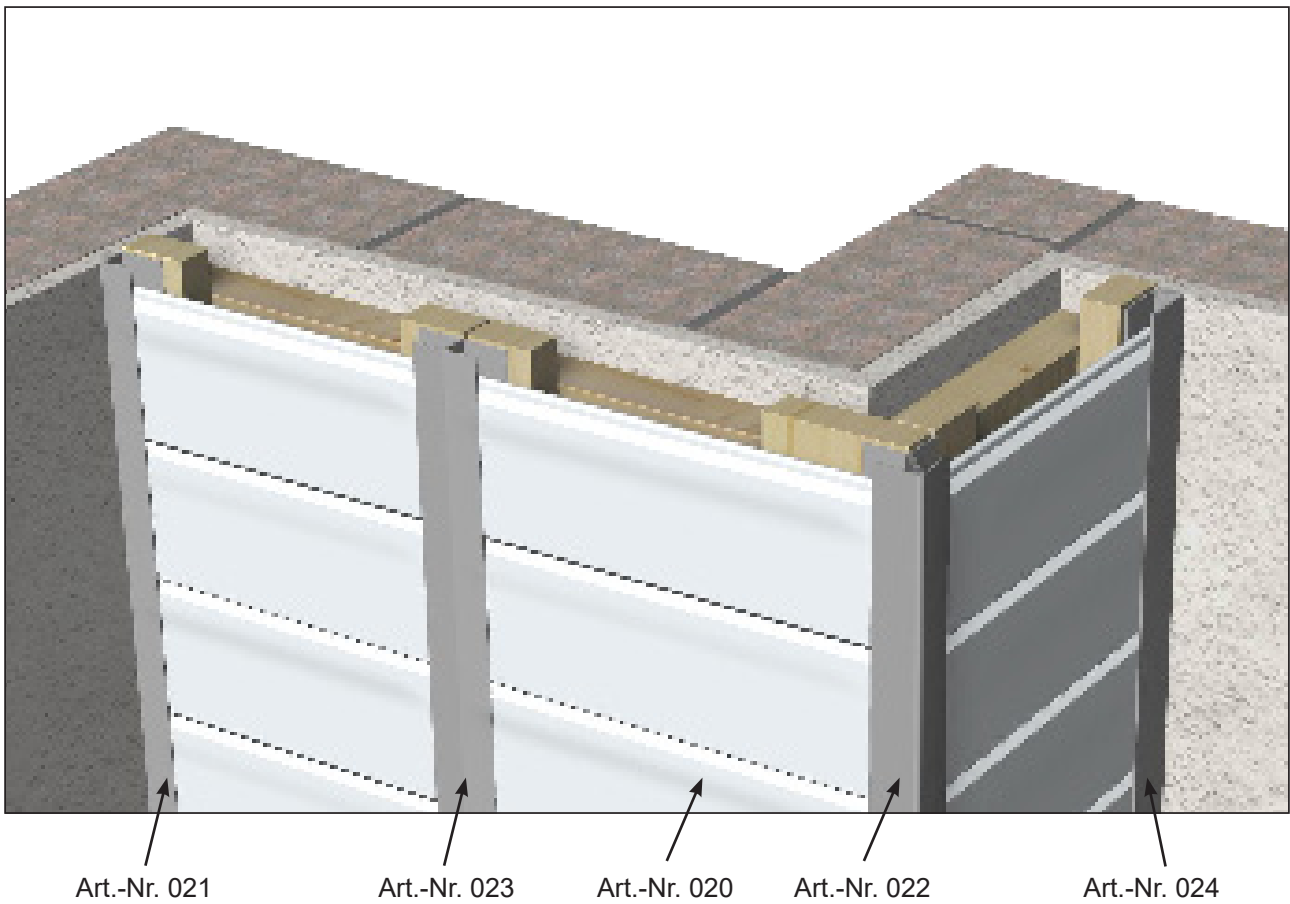
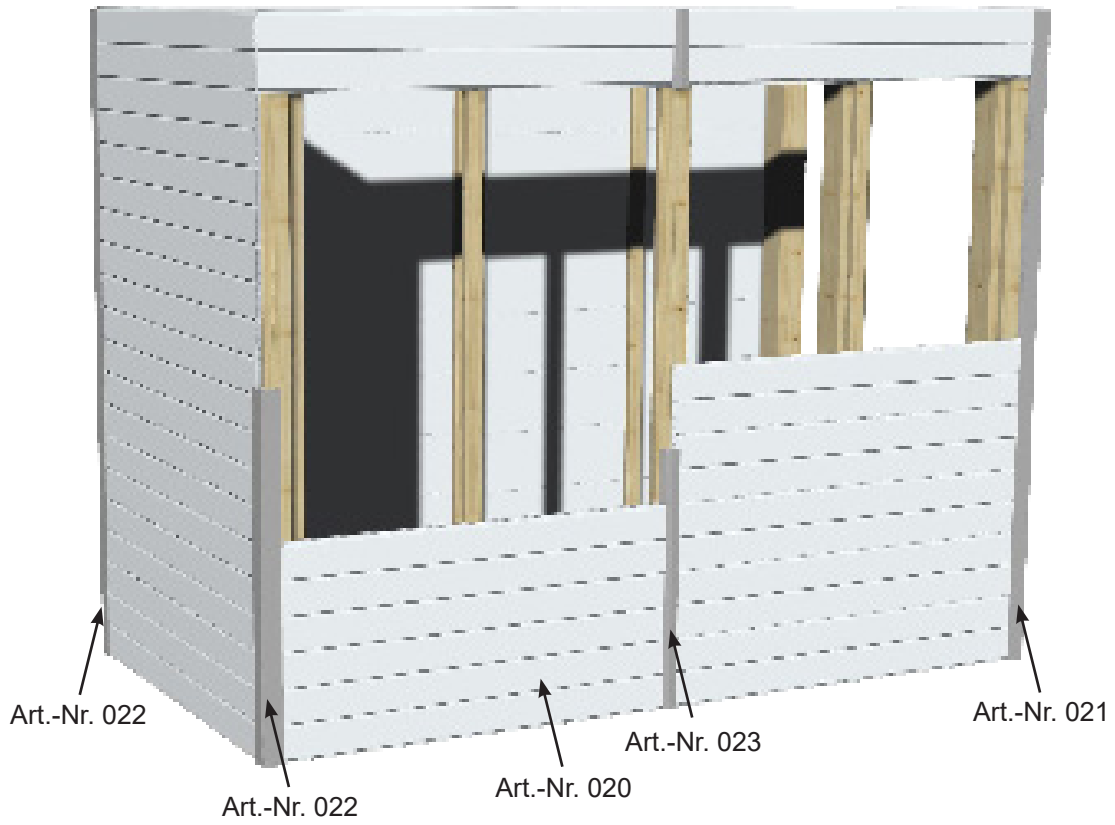

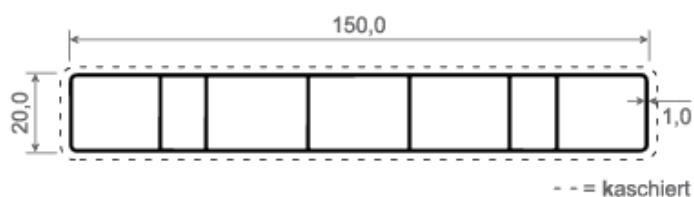

Artikel-Nr.	Bezeichnung	Farbe	Länge in Meter	Meter pro VE	Hinweis
050	Hohlkammerprofil	weiß	6	30	⊗
050 K ...	Hohlkammerprofil	kaschiert	6	30	⊗

Zubehör für 050

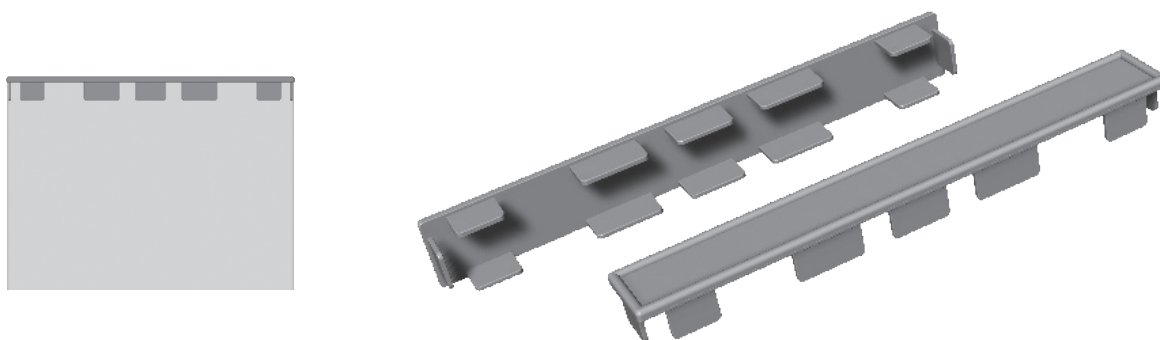

Artikel-Nr.	Bezeichnung	Farbe	Stück pro VE	Hinweis
055	Endkappe, flach - gerade	weiß	50	🔩 ⊗
055 R ...	Endkappe, flach - gerade	durchgefärbt pass. zu ...	50	🔩 ⊗

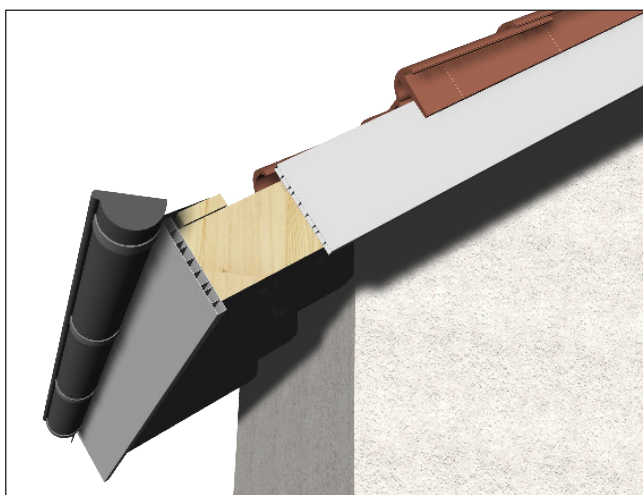

Druckfehler vorbehalten

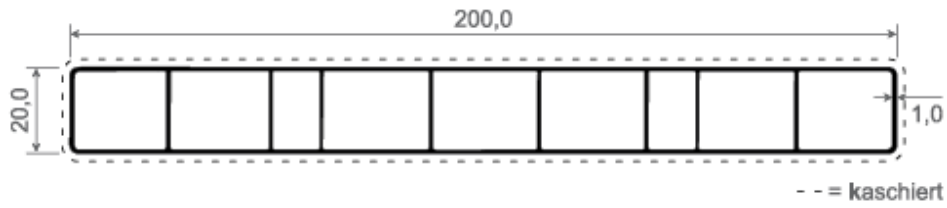

Artikel-Nr.	Bezeichnung	Farbe	Länge in Meter	Meter pro VE		Hinweis
052	Hohlkammerprofil	weiß	6	30		⊗
052 K ...	Hohlkammerprofil	kaschiert	6	30		⊗

Zubehör für 052

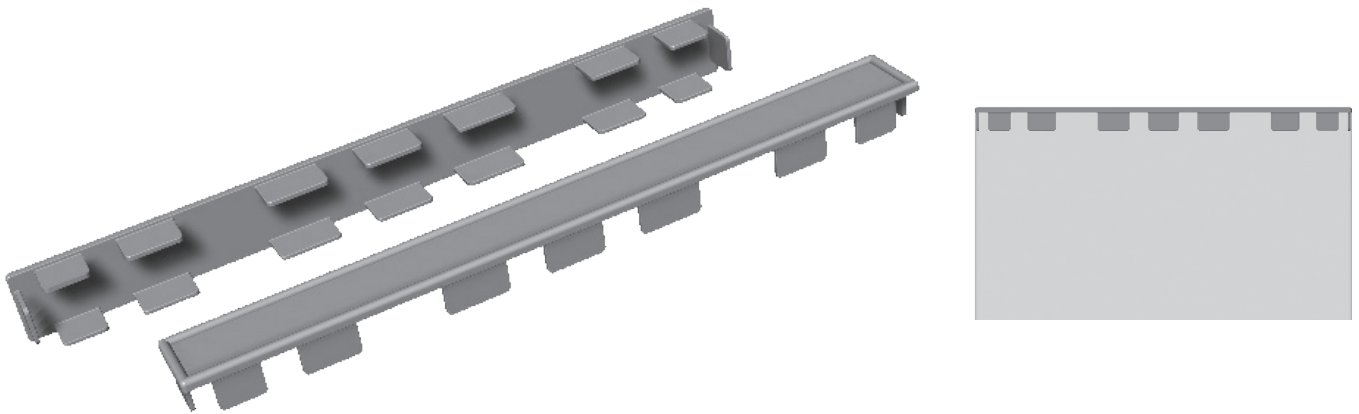

Artikel-Nr.	Bezeichnung	Farbe	Stück pro VE		Hinweis
057	Endkappe, flach - gerade	weiß	50		⊗
057 R ...	Endkappe, flach - gerade	durchgefärbt pass. zu ...	50		⊗



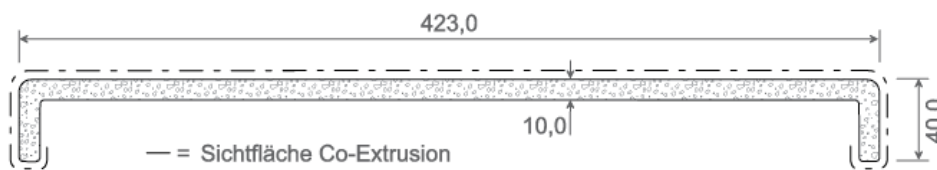

Artikel-Nr.	Bezeichnung	Farbe	Länge in Meter	Meter pro VE	Hinweise
S4042340	U-Schaumprofil	weiß	6	12	⊘
S4042340 20	U-Schaumprofil	cremeweiß	6	12	⊘ ⊙

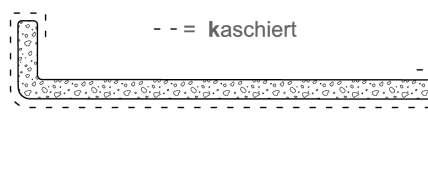
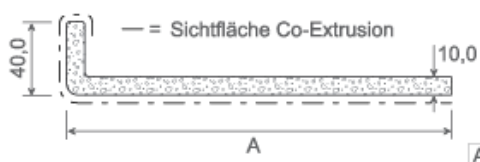

Artikel-Nr.	Abb.	Bezeichnung	Maß A in mm	Farbe	Länge in Meter	Meter pro VE	Hinweise
S11040		Schaumwinkel	110	weiß	6	12	⊘ ⚠ ²
S11040 20		Schaumwinkel	110	cremeweiß	6	12	⊘ ⚠ ² ⊙
S11040 K ...		Schaumwinkel	110	kaschiert	6	12	⊘ ⚠ ²
S16040		Schaumwinkel	160	weiß	6	12	⊘ ⚠ ²
S16040 20		Schaumwinkel	160	cremeweiß	6	12	⊘ ⚠ ² ⊙
S16040 K ...		Schaumwinkel	160	kaschiert	6	12	⊘ ⚠ ²
S18540		Schaumwinkel	185	weiß	6	12	⊘ ⚠ ²
S18540 20		Schaumwinkel	185	cremeweiß	6	12	⊘ ⚠ ² ⊙
S18540 K ...		Schaumwinkel	185	kaschiert	6	12	⊘ ⚠ ²
S21040		Schaumwinkel	210	weiß	6	12	⊘ ⚠ ²
S21040 20		Schaumwinkel	210	cremeweiß	6	12	⊘ ⚠ ² ⊙
S21040 K ...		Schaumwinkel	210	kaschiert	6	12	⊘ ⚠ ²
S23540		Schaumwinkel	235	weiß	6	12	⊘ ⚠ ²
S23540 20		Schaumwinkel	235	cremeweiß	6	12	⊘ ⚠ ² ⊙
S23540 K ...		Schaumwinkel	235	kaschiert	6	12	⊘ ⚠ ²
S26040		Schaumwinkel	260	weiß	6	12	⊘ ⚠ ²
S26040 20		Schaumwinkel	260	cremeweiß	6	12	⊘ ⚠ ² ⊙
S26040 K ...		Schaumwinkel	260	kaschiert	6	12	⊘ ⚠ ²
S31040		Schaumwinkel	310	weiß	6	12	⊘ ⚠ ²
S31040 20		Schaumwinkel	310	cremeweiß	6	12	⊘ ⚠ ² ⊙
S31040 K ...		Schaumwinkel	310	kaschiert	6	12	⊘ ⚠ ²

Druckfehler vorbehalten

Zubehör für Schaumwinkel

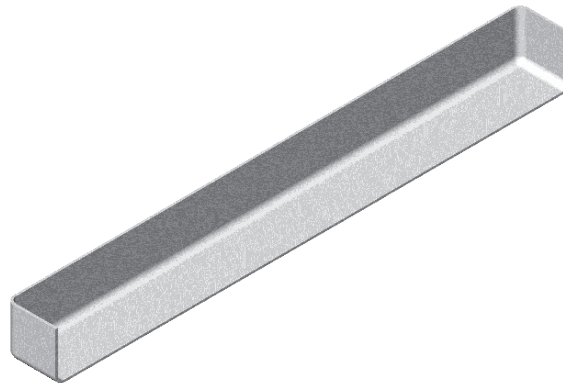

Artikel-Nr.	Bezeichnung	Farbe	Stück pro VE	Hinweise
SWE 423	Schaumwinkelaußenecke	weiß	100	Ⓢ
SWE 423 F ...	Schaumwinkelaußenecke	foliert pass. zu ...	10	Ⓢ ?
SWE 423 lackiert	Schaumwinkelaußenecke	lackiert	100	Ⓢ ?

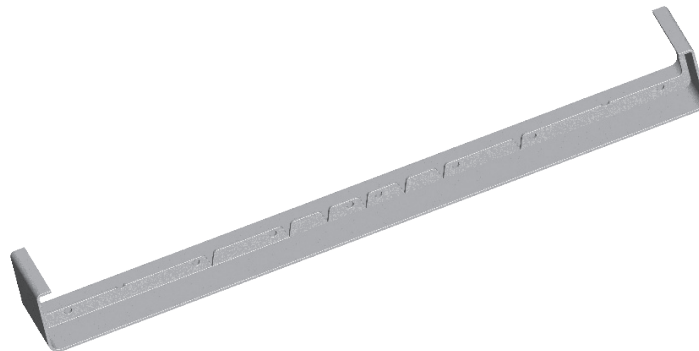

Artikel-Nr.	Bezeichnung	Farbe	Stück pro VE	Hinweise
SWV 423	Schaumwinkelverbinder	weiß	100	Ⓢ
SWV 423 F ...	Schaumwinkelverbinder	foliert pass. zu ...	10	Ⓢ ?
SWV 423 lackiert	Schaumwinkelverbinder	lackiert	100	Ⓢ ?

Zubehör für Schaumwinkel

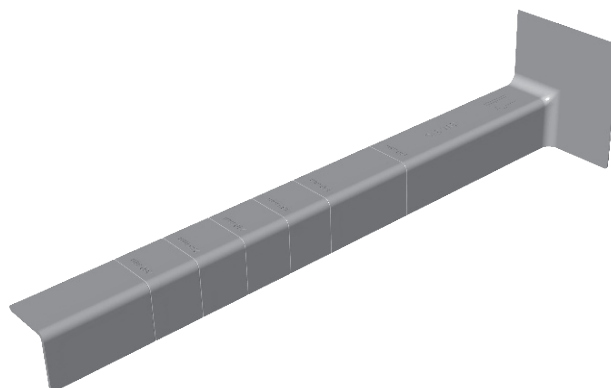

Artikel-Nr.	Bezeichnung	Farbe	Stück pro VE	Hinweise
SWI 310	Schaumwinkelinnenecke	weiß	100	⊘
SWI 310 F ...	Schaumwinkelinnenecke	foliert pass. zu ...	10	⊘ ?
SWI 310 lackiert	Schaumwinkelinnenecke	lackiert	100	⊘ ?



Artikel-Nr.	Bezeichnung	Stück pro VE	Hinweise
6005	Kunststoffkleber Tube 200 g	1	

Schaumwinkelverbinder, Schaumwinkelaußenecken und Schaumwinkelinnenecken:

Die Schaumwinkelverbinder Art. SWV 423, die Schaumwinkelaußenecken Art. SWE 423 und die Schaumwinkelinnenecken Art. SWI 310 sind bauseits, individuell an die Schaumwinkelprofile Art. S11040 bis Art. S31040 anzupassen und können mit Kunststoffkleber Art. 6005 verklebt werden.

Die Schaumwinkelverbinder Art. SWV 423 können mit den Schaumwinkelprofilen zusätzlich verschraubt werden.

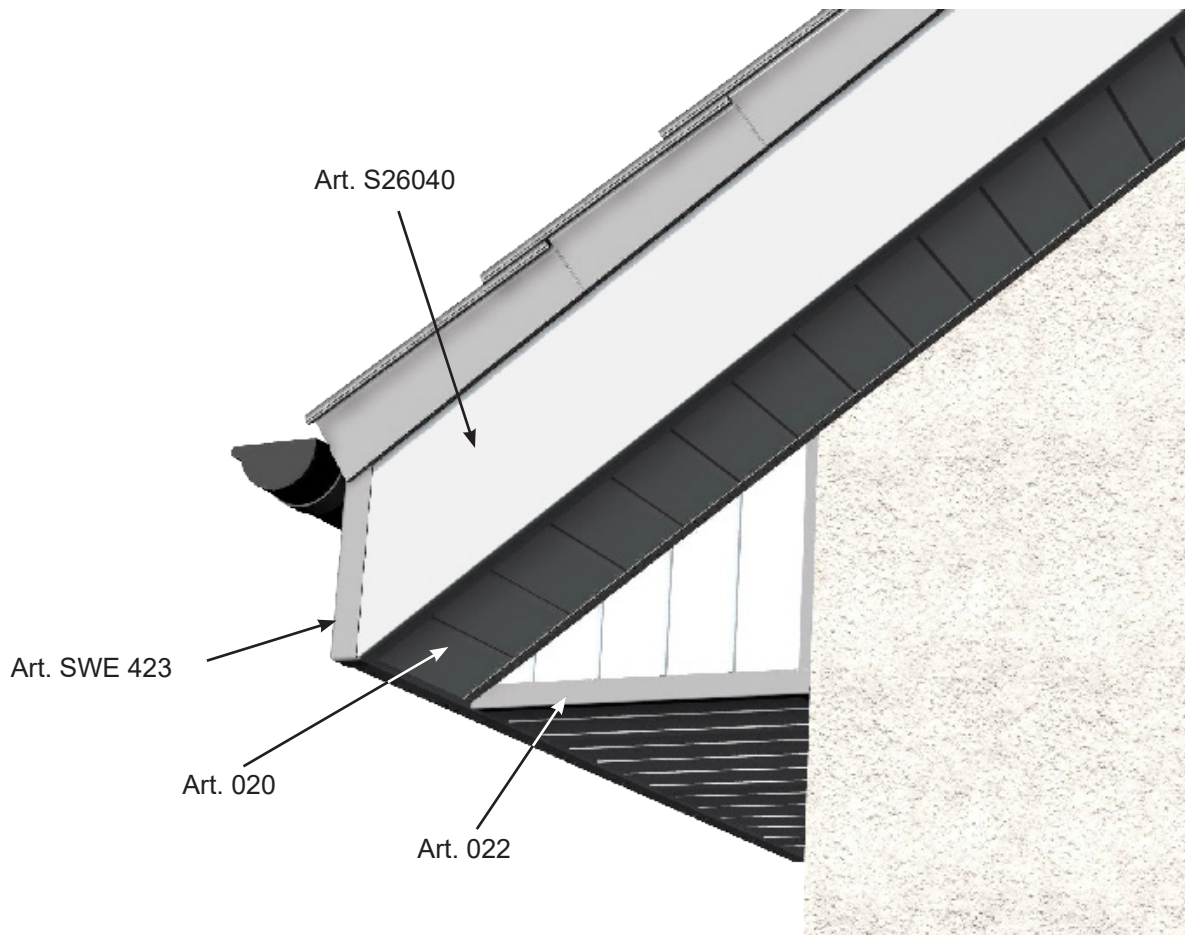
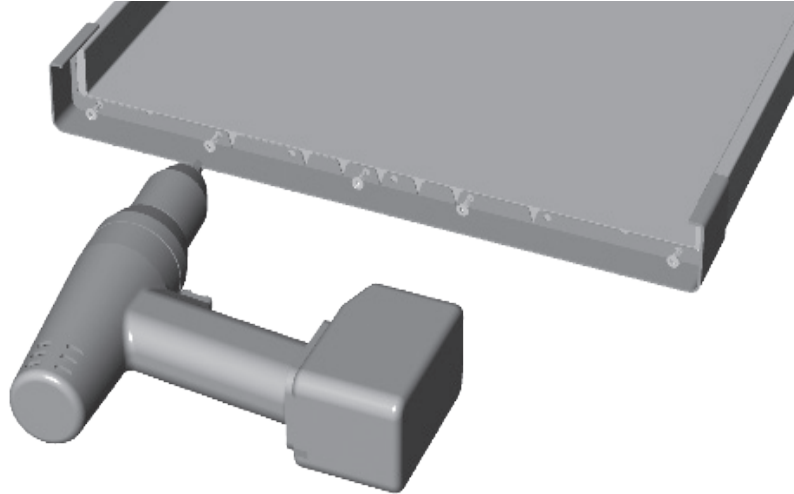

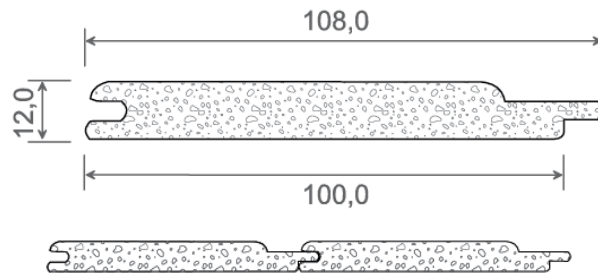

Artikel-Nr.	Bezeichnung	Farbe	Länge in Meter	Meter pro VE	Hinweise
010	Nut- & Federprofil - Schaumprofil	weiß	6	30	⊘ % ⚠ 4

Zubehör für 010

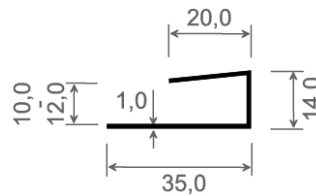

Artikel-Nr.	Bezeichnung	Farbe	Länge in Meter	Meter pro VE	Hinweise
011	U-Profil	weiß	6	60	

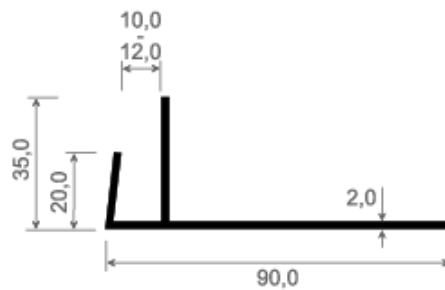

Artikel-Nr.	Bezeichnung	Farbe	Länge in Meter	Meter pro VE	Hinweise
012	Abschlussprofil	weiß	6	30	



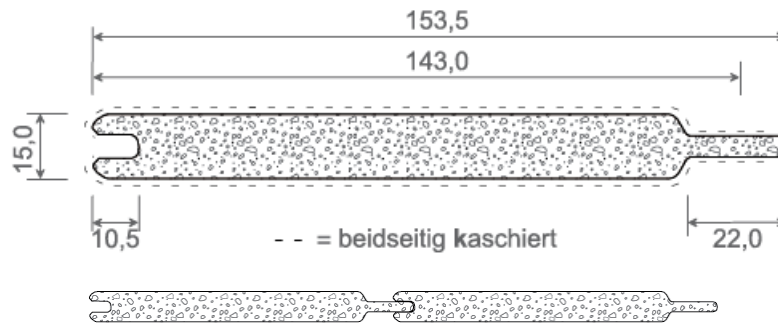

Artikel-Nr.	Bezeichnung	Farbe	Länge in Meter	Meter pro VE	Hinweise
014 KK ...	Nut- & Federprofil - Schaumprofil	beidseitig kaschiert	6	18	⊗ ⚠ ³

Anwendungsmöglichkeiten:

Besonders geeignet sind PVC-Hart-Schaumprofile für Garagentor- & Türfüllungen sowie als Füllung für Hof Tore. Durch die Verwendung hochwertiger Stabilisatoren, Farbpigmente & Folienbeschichtungen sind die Profile auch im Nass- & Aussenbereich verwendbar.

Material:

Das Verkleidungsprofil Art.-Nr. 014 KK wird aus weichmacherfreiem, hochstabilisiertem, licht- und witterungsbeständigem PVC-Hart-Schaum hergestellt.



Deckfläche: Das Verkleidungsprofil hat eine Deckbreite von 143 mm und eine Stärke von 15 mm.

Ausdehnung: Die Längenausdehnung beträgt bei dunkelfarbigem bzw. kaschierten PVC-Hart Profilen min. 0,5 % der Verarbeitungslänge.

Transport & Lagerung: Für die Dauer der Lagerung und des Transports von Kunststoffprofilen sind direkte Sonneneinstrahlung und die Bildung eines Hitzestaus durch geeignete Maßnahmen zu vermeiden. Generell sind Kunststoffprofile vollflächig, flach aufliegend zu lagern. Um die hochwertige Oberfläche zu schützen, ist beim Transport und der Lagerung eine besondere Sorgfalt gefordert. Eine Schutzfolie ist direkt nach der Montage zu entfernen.

Verarbeitung: Die Profile lassen sich mit üblichen Holzwerkzeugen sägen. Bei der Verwendung als Hof- oder Garagentorverkleidung dürfen die Befestigungspunkte 700 mm nicht überschreiten. Befestigt werden die Profile mit entsprechenden Schrauben, idealerweise werden die Profile in einem Rahmen mit 5-10 mm Luft ringsum eingebaut.

Pflege & Reinigung: Haushaltsübliche Reinigungsmittel oder nichtanlösenden Kunststoffreiniger verwenden. Keine anlösenden bzw. lösmittelhaltigen Produkte verwenden!

Diese Angaben entsprechen dem heutigen Stand der Technik und sollen über unsere Produkte und deren Anwendung informieren. Da die Verarbeitung jedoch sehr vielseitig sein kann und wir darauf keinen Einfluss haben, sind diese Angaben unverbindlich und begründen keine Haftung. Gewährleistung nach unseren bekannten Bedingungen.

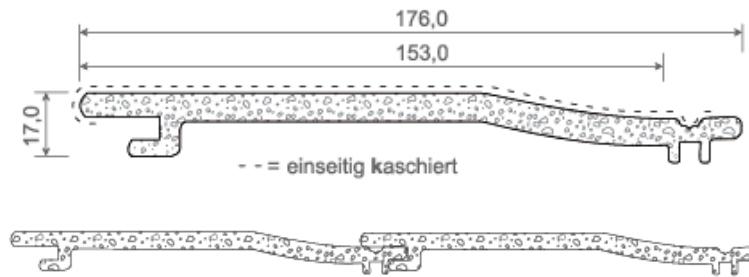

Artikel-Nr.	Bezeichnung	Farbe	Länge in Meter	Meter pro VE	Hinweise
015	Nut- & Federprofil - Schaumprofil	weiß	6	30	⊘
015 K ...	Nut- & Federprofil - Schaumprofil	kaschier	6	30	⊘ ?

Zubehör für 015

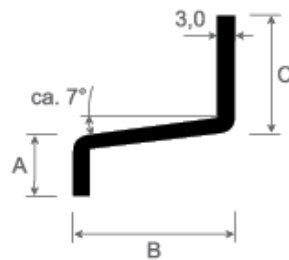

Artikel-Nr.	Bezeichnung:	Maß A in mm	Maß B in mm	Maß C in mm	Farbe	Länge in Meter	Meter pro VE	Hinweise
102	Z-Profil	20	40	30	weiß	6	60	
103	Z-Profil	15	60	20	weiß	6	60	
104	Z-Profil	20	50	30	weiß	6	60	

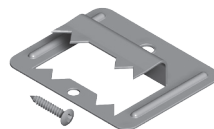

Artikel-Nr.	Bezeichnung	VE in Stück	Hinweise
026	Befestigungsklammer inkl. Schraube für Art. 015 / 017/ 020 & 040	100	

Nut- & Federprofil - Schaumprofil Art. 015:

Zur Befestigung der Profile auf der Traglattung haben wir diese Profile mit Langlöchern versehen. Diese Langlöcher dienen dem Ausgleich der material- und wetterbedingten Ausdehnung bzw. dem Schrumpf. Ein Lattenabstand von 0,50 Meter sollte bei der Unterkonstruktion nicht überschritten werden. Das Verkleidungsprofil Art. 015 muss zwingend mit Flachkopfschrauben befestigt werden! Die Flachkopfschrauben sind mittig in den Langlöchern anzuordnen und „handfest“ anzuziehen, damit sich das Profil ausdehnen kann. Eine Profillänge von maximal 3,0 Meter bei kaschierten / folierten Schaumprofilen sollte nicht überschritten werden.

- Das unterste Profil mit den Befestigungsklammern Art. 026 auf entsprechendes Maß positionieren und an der Unterkonstruktion befestigen.
- Für den unteren Abschluss empfehlen wir die Z-Profile als Abtropfprofil.
- Das Nut- & Federprofil kann nun waagrecht auf die Unterkonstruktion von unten nach oben montiert werden.

Die passenden Zubehörprofile wie U-Profil Art. 021, Eckprofil Art. 022, H-Profil Art. 023 finden Sie auf der Seite 8.

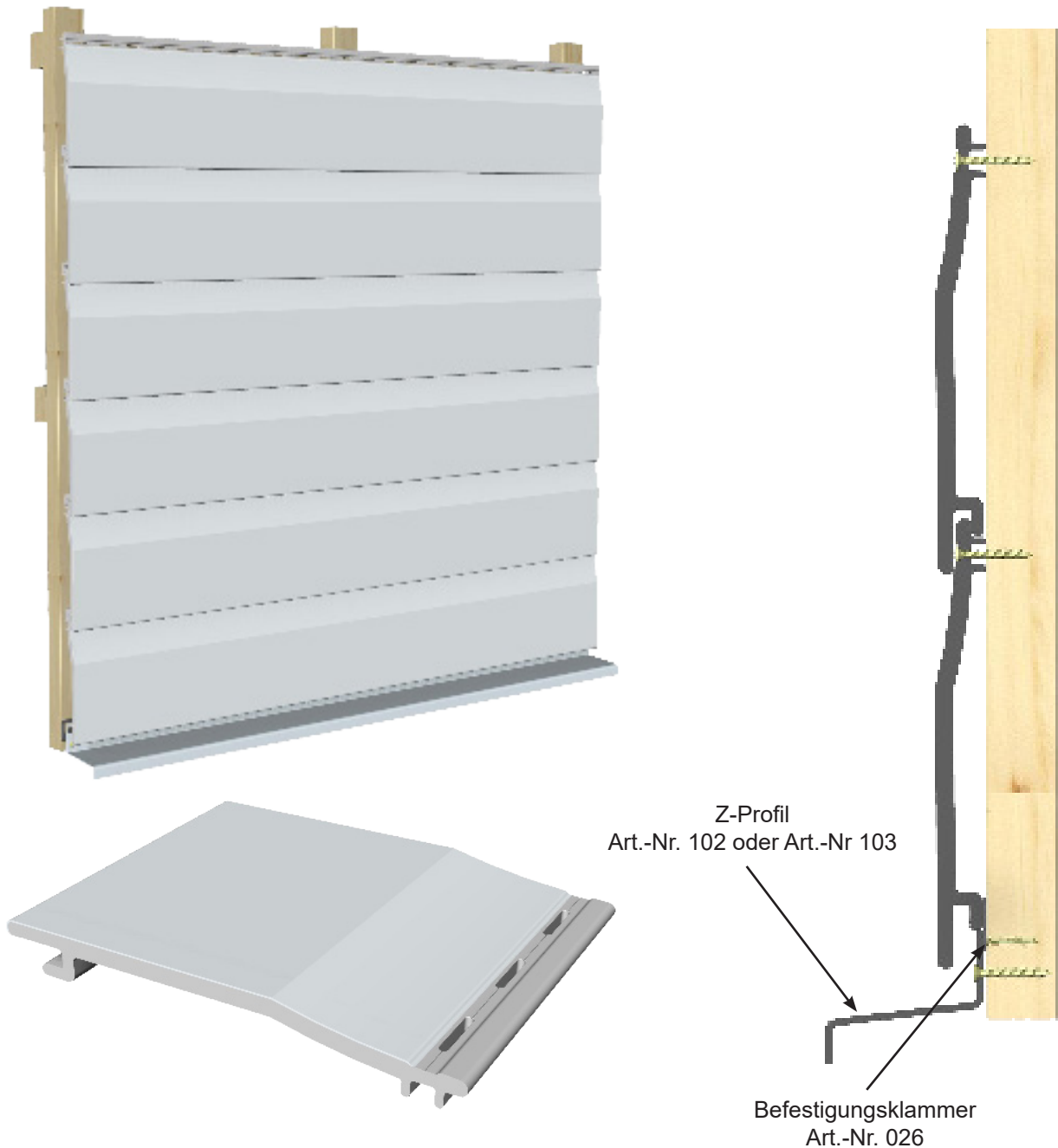

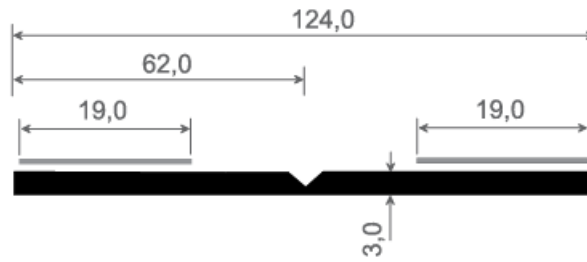

Artikel-Nr.	Bezeichnung	Farbe	Länge in Meter	Meter pro VE	Hinweise
411 2xSK	Knickleiste mit 2 x Schaumklebeband	weiß	6	30	

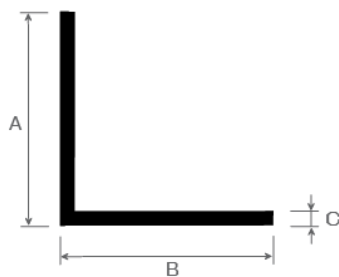

A

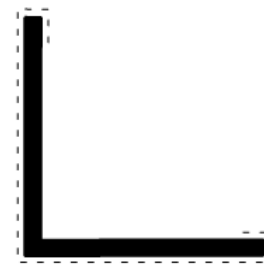

--- außen kaschiert

B

Artikel-Nr.	Abb.	Maß A in mm	Maß B in mm	Maß C in mm	Farbe	Länge in Meter	Meter pro VE	Hinweise
520	A	30	30	2	weiß	6	60	
520 KA ...	A+B	30	30	2	außen kaschiert	6	60	?
535	A	40	40	2	weiß	6	60	
535 KA ...	A+B	40	40	2	außen kaschiert	6	60	
545	A	50	50	2	weiß	6	60	



Art. 020



Art. 017



Art. 014 KK



Art. 040



Art. 020



Art. 020

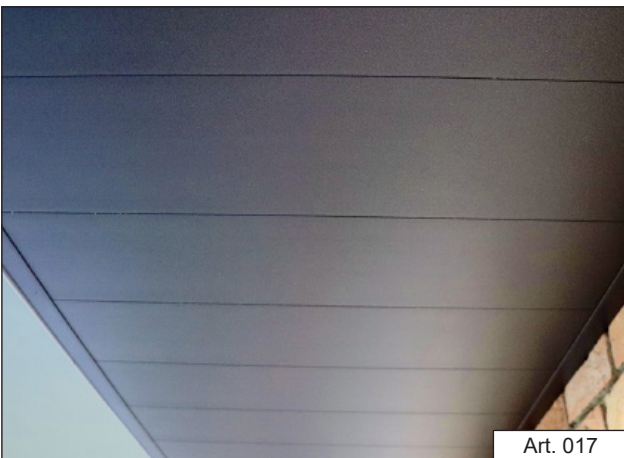

Druckfehler vorbehalten



Allgemeine Hinweise:

diese Hinweise beziehen sich auf alle Produkte

Ausdehnung der Profile:

Beachten Sie, dass die Profile genügend Möglichkeit zur Längenausdehnung und Schrumpfung haben, da es sonst zu Spannungen und einer daraus resultierenden Ablösung vom Baukörper kommen kann.

Ausdehnung: weiße Profile = min. 0,3 %; folierte Profile bzw. dunkle Farben = min. 0,5 % der Verarbeitungslänge

Kaschierte / folierte Profile:

Alle mit „K“ gekennzeichnete Artikel gibt es in der kaschierten / folierten Ausführung.

- Ausgewiesene Preise beziehen sich auf Standardfarbfolien.

Beachten Sie den Mehrpreis, der bei einigen Folien anfällt.

Eine Übersicht finden Sie

Schutzfolie:

Bei der Entfernung der Schutzfolie darf die Abziehtemperatur (Oberflächen- und Umgebungstemperatur) nicht unter +10 °C liegen!

Die Folie muss direkt nach der Verarbeitung abgezogen werden!

Produktbezogene Hinweise:

diese Hinweise beziehen sich auf die einzelnen Produkte



= auf Anfrage!



= Auslaufartikel: Bedruckte Endkappen werden durch folierte Endkappen ersetzt!



= Kleben:

Wir empfehlen diesen Artikel mit unserem Kunststoffkleber Art. 6005 zu verkleben!

Diesen Artikel finden Sie auf Seite 16.



= ACHTUNG! separater Rabattsatz!



= Befestigungsklammern Art. 026:

Für die Befestigung der Nut- & Federprofile empfehlen wir diese Klammern, bei kaschierten / folierten Profilen sind diese zwingend vorgeschrieben, sonst keine Gewährleistung!



= Profil wird aus Art. 4042340 geschnitten



= Das Profil ist nur beidseitig kaschiert erhältlich!



= Befestigung Art. 010:

Das Profil Art. 010 kann mit handelsüblichen Profildrehtackern - Größe 4 befestigt werden.

Diese sind im Handel erhältlich.



KGK - profile

Wetterpan

Dach & Fassaden - Verkleidungen





Nie wieder streichen mit...

XGK-profile

Gerd Kresnik
Leifling 41
9155 Neuhaus
Österreich

Tel.: +43 (0)664 / 8600758
Mail: info@kgk-profile.at
www.kgk-profile.at

Datenschutzhinweise: www.kgk-profile.at/common/info/datenschutzerklaerung.html
AGB Hinweise: www.kgk-profile.at/common/info/agbs.html

