



Nie wieder streichen mit...

KGK - profile

www.kgk-profile.at

KGK-profile, Gerd Kresnik, Leifling 41, 9155 Neuhaus, Austria UID ATU72865278

Version 2020/01

Sichtschutzsystem

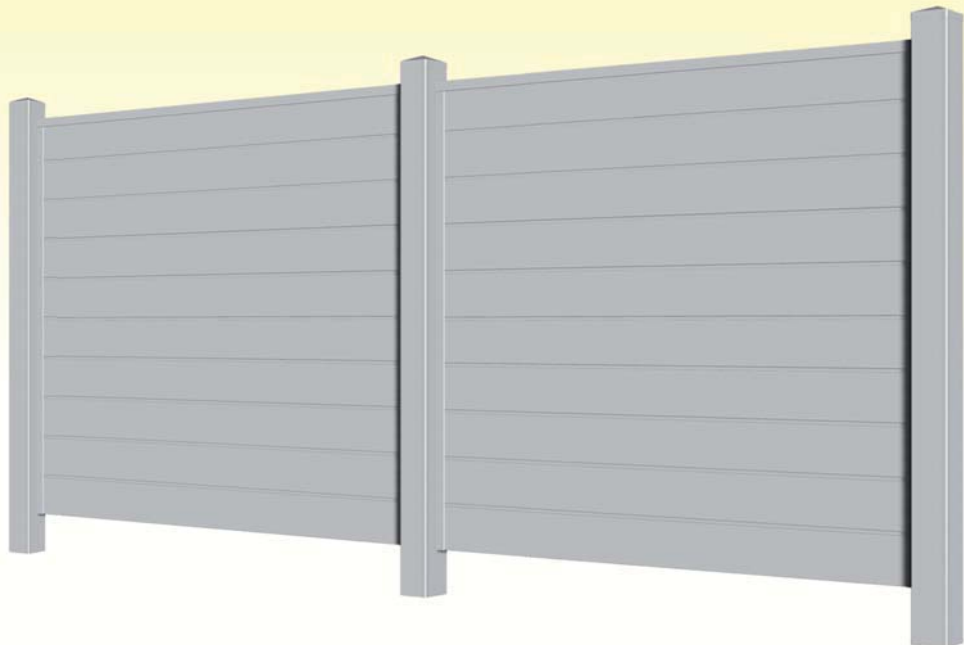



Das Sichtschutzsystem wurde als Ergänzung zum Zaunsystem entwickelt. In Kombination mit diesem Programm ergibt sich eine Vielfalt an Konstruktionsmöglichkeiten wie zum Beispiel:

Gartenzäune - Carports - Balkonverkleidungen - Trennwände - Terrassen Blickschutz - Poolsichtschutz und viele mehr ...

Pfosten und Befestigung

Als tragende Elemente der Sichtschutzwände empfehlen wir unsere Pfosten 100 x 100 mm Art. ZP 100 mit Kappen und Verstärkungen. Die zur Verfügung stehenden Bodenbefestigungen garantieren einen festen Halt.

Blendrahmen- und Kämpferprofil

Bei dem Blendrahmen ist eine Alu-Verstärkung 40 x 40 x 2 mm Art. SZ 345 Alu vorgesehen. Um eine kraftschlüssige Verbindung zu erzielen, werden in dieses Rohr Schweißbeckverbinder Art. SZ 330 eingeschoben und mit einem Spannhebel Art. SZ 340 fest verkeilt.

Bei einer anschließenden Verschweißung werden somit Verstärkung und Blendrahmen dauerhaft verbunden. Mit dem Kämpferprofil ergeben sich sehr vielseitige Gestaltungsmöglichkeiten. Als Verstärkung kommt die Alu-Verstärkung 30 x 30 x 1,5 mm Art. SZ 346 zum Einsatz. In diese Rohre werden die Verbindungsstücke Art. SZ 331 - oben und unten - eingeschoben und befestigt. Das so vorgefertigte Kämpferprofil wird dann mit dem Blendrahmen verschraubt.

Für die Befestigung der Sichtschutzfüllung Art. 051 im Blendrahmen und Kämpferprofil, stehen die Glasleisten Art. 655 sowie Art. SZ 320 zur Verfügung. Diese Glasleisten können auch mit anderen Füllungen mit einer Stärke von 20 mm, wie zum Beispiel Plexiglas, Glasscheiben etc. eingesetzt werden.

Desweiteren kann die Glasleiste Art. SZ 322 für Füllungen von 5 mm Stärke, wie zum Beispiel Plexiglas, Glasscheiben oder Rankgitter angewandt werden.

Bei Gestaltung der Felder können Sie fast alle Kundenwünsche erfüllen.

Beispiel Sichtschutzfelder

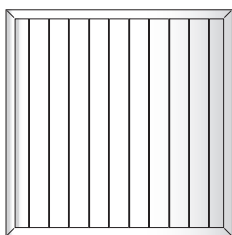

Senkrecht

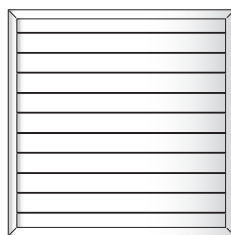

Waagrecht

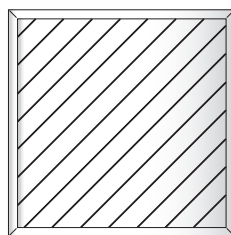

Aufsteigend

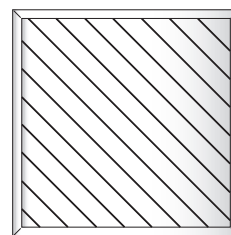



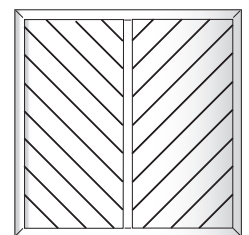



Fallend

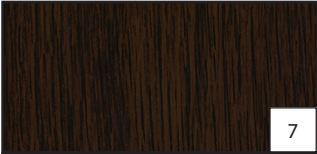
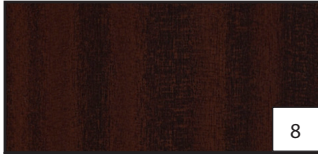

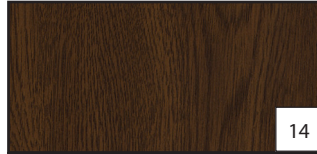

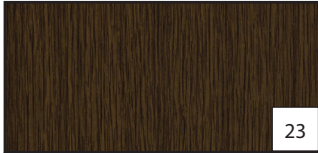
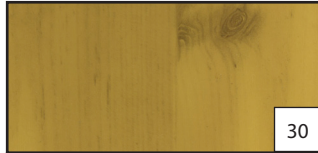
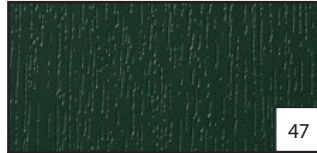
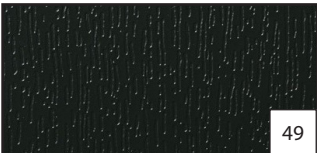
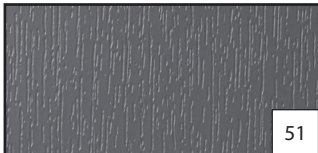
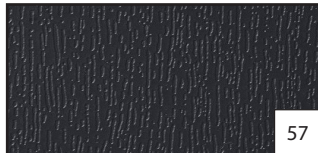



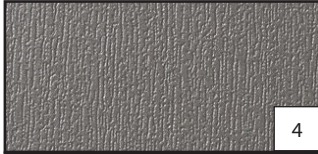

Fischgräten

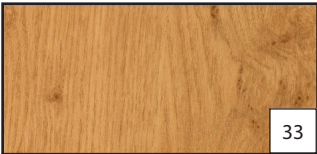
Standardfarbfolien für Profile & Endkappen:

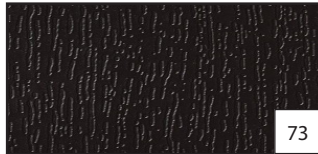
 7 Eiche Dunkel 205 2089-167 - 9.2052 089-116700 -	 8 Sapeli 206 5021-167 - 9.2065 021-116700 -	 13 Golden Oak 217 8001-167 - 9.2178 001-116700 -	 14 Nussbaum 217 8007-167 - 9.2178 007-116700 -
 21 Bergkiefer 306 9041-167 - 9.3069 041-116700 -	 23 Eiche Rustikal 314 9008-167 - 9.3149 008-116700 -	 30 Astfichte 318 6014-167 - 9.3186 014-116700 -	 47 Moosgrün 60 0505-167 - 02.11.61.000013-116700 -
 49 Tannengrün 61 2505-167 - 02.11.61.000009-116700 -	 51 Basaltgrau 70 1205-167 - 02.11.71.000039-116700 -	 57 Anthrazitgrau 70 1605-167 - 02.11.71.000041-116700 -	 66 Silbergrau 71 5505-167 - 02.11.71.000047-116700 -

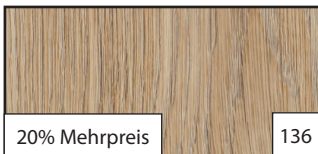
Sonderfarbfolien für Profile & Endkappen:

 3 Crown Platin 129 3001-195 - 9.1293 001-119500 -	 4 Quarz Platin 129 3002-195 - 9.1293 002-119500 -	 6 Monument Oak 2.0057.006 - 2.0057 006-130300 -	 28 Mooreiche 316 7004-167 - 9.3167 004-116700 -
 33 Irish Oak 321 1005-167 - 9.3211 005-116700 -	 40 AnTEAK 324 1002-195 - 9.3241 002-119500 -	 73 Schokobraun 88 7505-167 - 02.11.81.000122-116700 -	 5% Mehrpreis 84 Winchester XA 49240 - 4.0175 004-114800 -
 10% Mehrpreis 128 Sheffield Oak Light 456 3081	 20% Mehrpreis 136 Turner Oak Malt 470 3001	 20% Mehrpreis 137 Sheffield Oak Alpine 470 3002	 20% Mehrpreis 138 Sheffield Oak Concrete 470 3003

Weitere Folien auf Anfrage möglich!

Abbildungen sind ähnlich, Farbabweichungen sind möglich!

Durchgefärbte Endkappen:

			
R 1001 ähnlich RAL 1001 Beige	R 1007 ähnlich RAL 1007 Narzissengelb	R 1011 ähnlich RAL 1011 Braunbeige	R 5011 ähnlich RAL 5011 Stahlblau
pass. zu 21 - Bergkiefer	pass. zu Oregon	pass. zu 30 - Astfichte	
			
R 6005 ähnlich RAL 6005 Moosgrün	R 6009 ähnlich RAL 6009 Tannengrün	R 7001 ähnlich RAL 7001 Silbergrau	R 7012 ähnlich RAL 7012 Basaltgrau
pass. zu 47 - Moosgrün	pass. zu 49 - Tannengrün	pass. zu 66 - Silbergrau	pass. zu 51 - Basaltgrau
			
R 7016 ähnlich RAL 7016 Anthrazitgrau	R 8003 ähnlich RAL 8003 Lehm Braun	R 8011 ähnlich RAL 8011 Nussbraun	R 8023 ähnlich RAL 8023 Orangebraun
pass. zu 57 - Anthrazitgrau	pass. zu 13 - Golden Oak	pass. zu 14 - Nussbaum	pass. zu Streifen-Douglasie
			
R 9005 ähnlich RAL 9005 Tiefschwarz			

Bedruckte Endkappen:

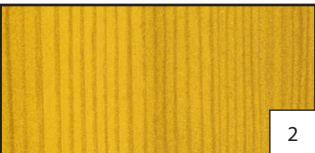
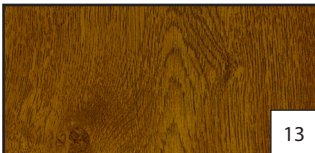
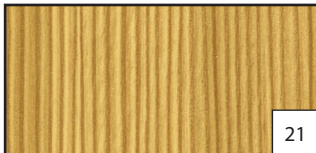
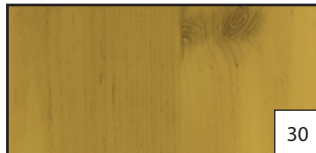
 2	 13	 21	 30
Oregon IV 119 2001-167 - 9.1192 001-116700 -	Golden Oak 217 8001-167 - 9.2178 001-116700 -	Bergkiefer 306 9041-167 - 9.3069 041-116700 -	Astfichte 318 6014-167 - 9.3186 014-116700 -

Bedruckte Endkappen sind **Auslaufartikel** und werden durch folierte Endkappen ersetzt!

Abbildungen sind ähnlich, Farbabweichungen sind möglich!

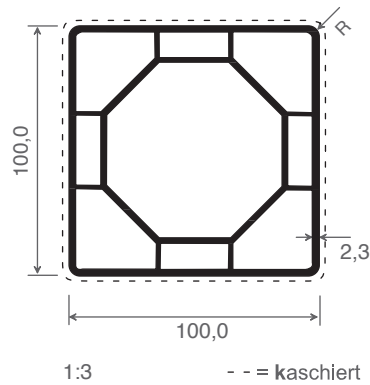

Artikel-Nr.	Bezeichnung	Farbe	Länge in mm	Meter pro VE		Hinweis
ZP 100	Pfostenprofil	weiß	6.000	6		
ZP 100 K...	Pfostenprofil	kaschiert	6.000	6		

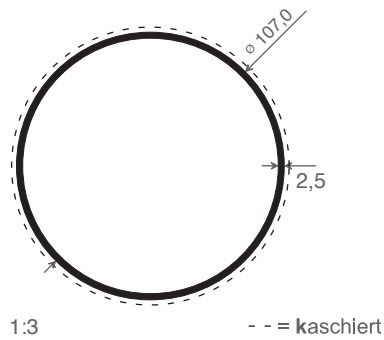

Artikel-Nr.	Bezeichnung	Farbe	Länge in mm	Meter pro VE		Hinweis
ZP 107	Rundpfosten	weiß	6.000	6		
ZP 107 K...	Rundpfosten	kaschiert	6.000	6		

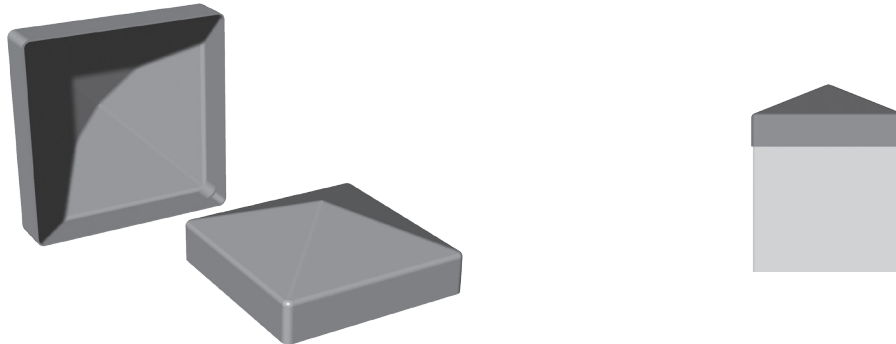

Artikel-Nr.	Bezeichnung	Farbe	Stück pro VE		Hinweis
ZK 140	Pfostenkappe Pyramide, übergreifend pass. für Art. ZP 100	weiß	20		
ZK 140 F ...	Pfostenkappe Pyramide, übergreifend pass. für Art. ZP 100	foliert in ...	20		?
ZK 140 K ...	Pfostenkappe Pyramide, übergreifend pass. für Art. ZP 100	bedruckt pass. zu ...	20		A
ZK 140 R ...	Pfostenkappe Pyramide, übergreifend pass. für Art. ZP 100	durchgefärbt pass. zu ...	20		

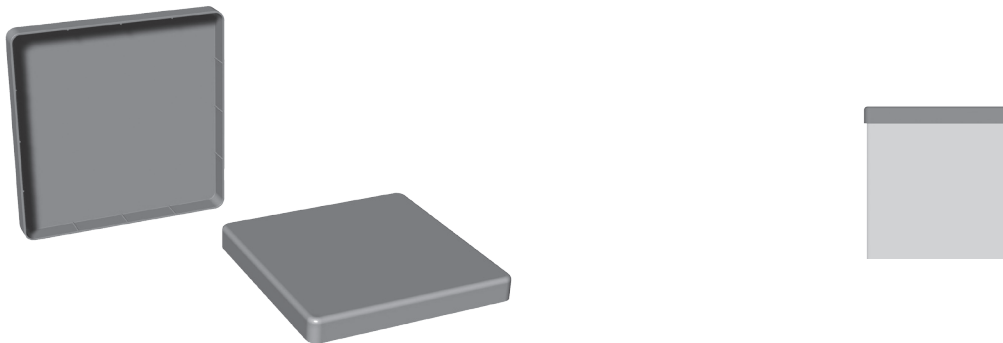

Artikel-Nr.	Bezeichnung	Farbe	Stück pro VE		Hinweis
ZK 141	Pfostenkappe, flach pass. für Art. ZP 100	weiß	20		
ZK 141 F ...	Pfostenkappe, flach pass. für Art. ZP 100	foliert pass. zu ...	20		?
ZK 141 K ...	Pfostenkappe, flach pass. für Art. ZP 100	bedruckt pass. zu ...	20		A
ZK 141 R ...	Pfostenkappe, flach pass. für Art. ZP 100	durchgefärbt pass. zu ...	20		

Zubehör für ZP 100

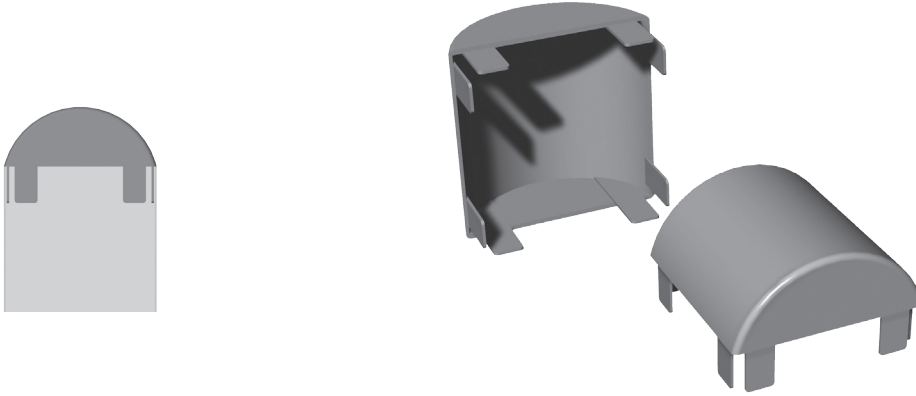

Artikel-Nr.	Bezeichnung	Farbe	Stück pro VE	Hinweis
ZK 142	Pfostenkappe, abgerundet pass. für Art. ZP 100	weiß	20	
ZK 142 F ...	Pfostenkappe, abgerundet pass. für Art. ZP 100	foliert pass. zu ...	20	(?)
ZK 142 K ...	Pfostenkappe, abgerundet pass. für Art. ZP 100	bedruckt pass. zu ...	20	(A)
ZK 142 R ...	Pfostenkappe, abgerundet pass. für Art. ZP 100	durchgefärbt pass. zu ...	20	

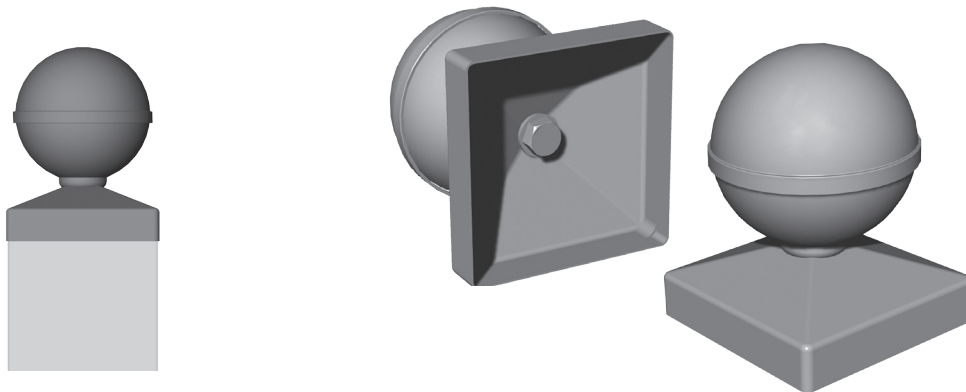

Artikel-Nr.	Bezeichnung	Farbe	Stück pro VE	Hinweis
ZK 148	Pfostenkappe mit Kugel, übergreifend pass. für Art. ZP 100	weiß	20	
ZK 148 K ...	Pfostenkappe mit Kugel, übergreifend pass. für Art. ZP 100	bedruckt pass. zu ...	20	(A)
ZK 148 R ...	Pfostenkappe mit Kugel, übergreifend pass. für Art. ZP 100	durchgefärbt pass. zu ...	20	

Druckfehler vorbehalten

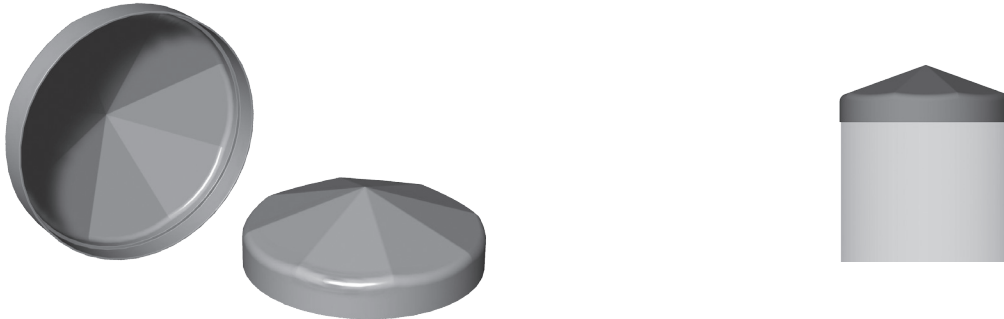

Artikel-Nr.	Bezeichnung	Farbe	Stück pro VE	Hinweis
ZK 157	Pfostenkappe Pyramide übergreifend, pass. für Art. ZP 107	weiß	20	
ZK 157 K ...	Pfostenkappe Pyramide übergreifend, pass. für Art. ZP 107	bedruckt pass. zu ...	20	(A)
ZK 157 R ...	Pfostenkappe Pyramide übergreifend, pass. für Art. ZP 107	durchgefärbt pass. zu ...	20	

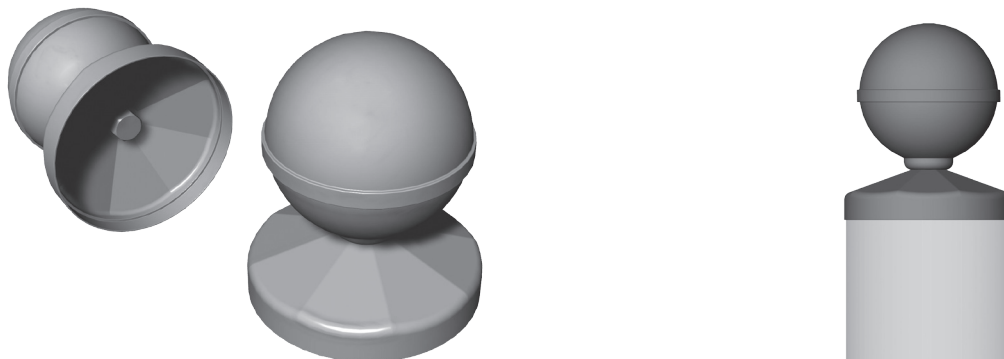

Artikel-Nr.	Bezeichnung	Farbe	Stück pro VE	Hinweis
ZK 167	Pfostenkappe Pyramide mit Kugel, übergreifend pass. für Art. ZP 107	weiß	1	
ZK 167 R ...	Pfostenkappe Pyramide mit Kugel, übergreifend pass. für Art. ZP 107	durchgefärbt pass. zu ...	1	



Artikel-Nr.	Bezeichnung	Stück pro VE	Hinweis
6005	Kunststoffkleber Tube 200 g - verwendbar für alle Endkappen	1	

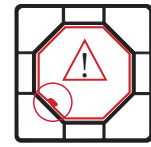
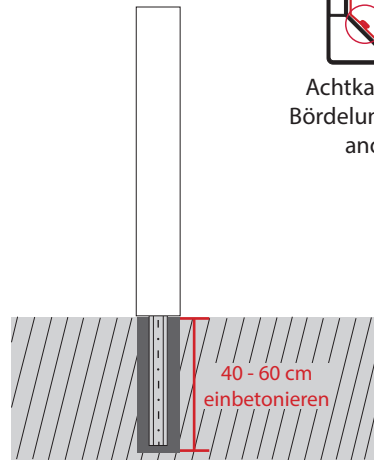
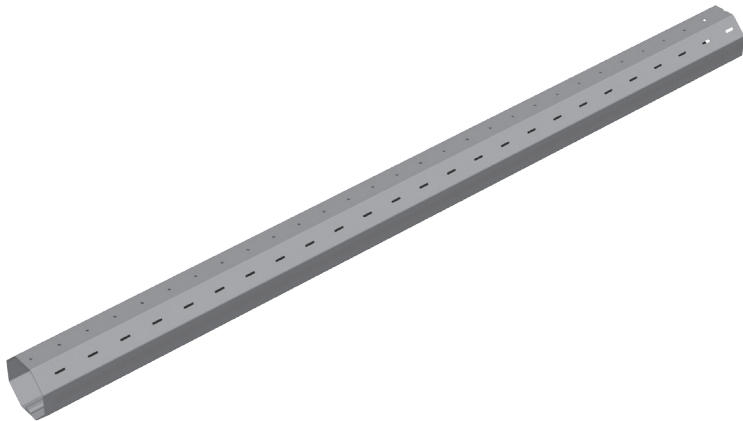

Achtkantwelle mit
Bördelung in Schräge
anordnen!

Artikel-Nr.	Bezeichnung	Länge in mm	Meter pro VE	Hinweis
ZW 111	Achtkantwelle - 70 x 1 mm für Pfostenprofile zum Einbetonieren	6.000	6	

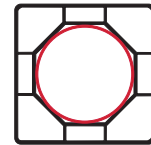
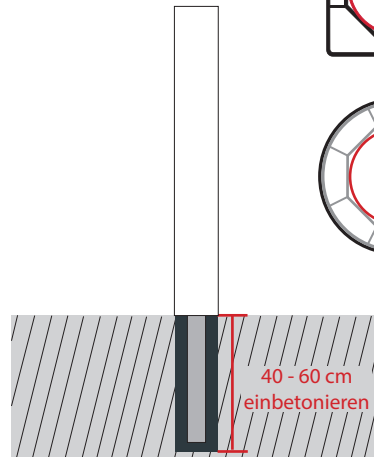
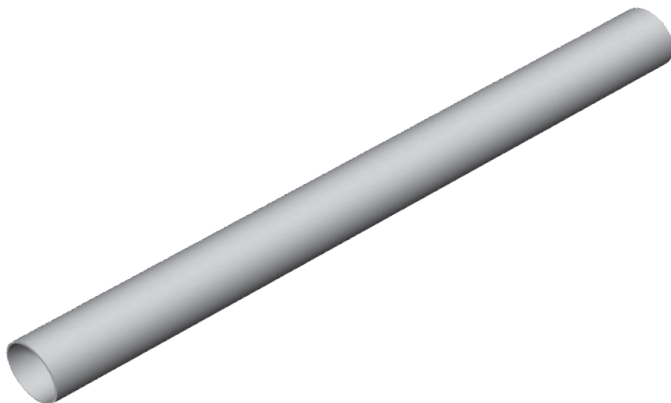

Art. ZP 100

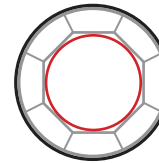

Art. ZP 107 &
Art. Distanzring

Artikel-Nr.	Bezeichnung	Länge in mm	Meter pro VE	Hinweis
ZW 112	Stahl-Verstärkung - Ø 70 x 3 mm verzinkt, pass. für Pfostenprofile Art. ZP 100 zum Einbetonieren, pass. für Art. ZP 107 mit Art. Distanzring	6.000	6	

Sichtschutzsystem - Bodenbefestigung -

Zubehör für ZP 107

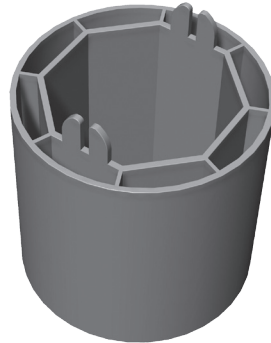

Halterposition beachten!
Nicht an Bördelung
anbringen!



Artikel-Nr.	Bezeichnung	Stück pro VE	Hinweis
Distanzring	Distanzring für Rundpfosten Art. ZP 107 nur in Verbindung mit Achtkantwelle Art. ZW 111 oder Stahl-Verstärkungsrohr Art. ZW 112	1	



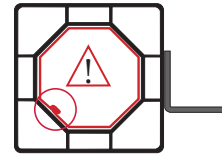

Achtkantwelle mit
Bördelung in Schräge
anordnen!

Artikel-Nr.	Bezeichnung	Stück pro VE		Hinweis
SZ 328	Alu-Winkelhalter, weiß pulverbeschichtet - gerade zur seitlichen Befestigung, pass. für Pfostenprofil Art. ZP 100 / gerade Elemente	4		
SZ 328 Alu	Alu-Winkelhalter, Aluminium Blank - gerade zur seitlichen Befestigung, für Pfostenprofil Art. ZP 100 / gerade Elemente	4		
SZ 328 VA	Winkelhalter, Edelstahl - gerade zur seitlichen Befestigung, pass. für Pfostenprofil Art. ZP 100 / gerade Elemente	4		



Halterposition beachten!
Nicht an Bördelung
anbringen!

Artikel-Nr.	Bezeichnung	Stück pro VE		Hinweis
SZ 329	Alu-Winkelhalter, weiß pulverbeschichtet - rund zur seitlichen Befestigung, pass. für Pfostenprofil Art. ZP 107	4		
SZ 329 VA	Winkelhalter, Edelstahl - rund zur seitlichen Befestigung, pass. für Pfostenprofil Art. ZP 107	4		



Sichtschutzsystem - Sichtschutzrahmenprofil & Zubehör -

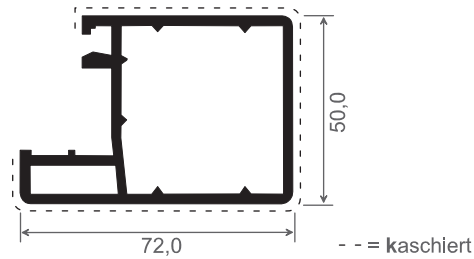

Artikel-Nr.	Bezeichnung	Farbe	Länge in Meter	Meter pro VE		Hinweis
SZ 300	Blendrahmen für Sichtschutz	weiß	5,5	33		
SZ 300 K...	Blendrahmen für Sichtschutz	kaschiert	5,5	33		

Zubehör für SZ 300

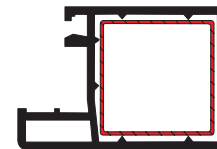
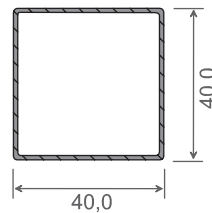

Artikel-Nr.	Bezeichnung	Länge in Meter	Meter pro VE		Hinweis
SZ 345 Alu	Alu-Verstärkung für Blendrahmen Art. SZ 300	6	6		



Artikel-Nr.	Bezeichnung	Stück pro VE		Hinweis
SZ 330	Schweißeckverbinder für Alu-Verstärkung Art. SZ 345 Alu	8		



Artikel-Nr.	Bezeichnung	Stück pro VE		Hinweis
SZ 340	Spannhebel für Eckverbinder	1		

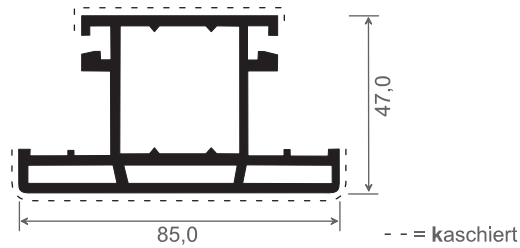

Artikel-Nr.	Bezeichnung	Farbe	Länge in Meter	Meter pro VE		Hinweis
SZ 310	Kämpferprofil	weiß	5,5	22		
SZ 310 K ...	Kämpferprofil	kaschiert	5,5	22		

Zubehör für SZ 310

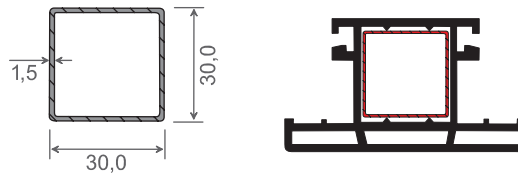

Artikel-Nr.	Bezeichnung	Länge in Meter	Meter pro VE		Hinweis
SZ 346	Alu-Verstärkung für Kämpferprofil Art. SZ 310	6	6		



Artikel-Nr.	Bezeichnung	Stück pro VE		Hinweis
SZ 331	Kämpferverbinder	50		

Ausfräsung des Kämpferprofils Art. SZ 310:
Beim Einsatz des Kämpfers Art. SZ 310 muss das Profil wie folgt bearbeitet werden.

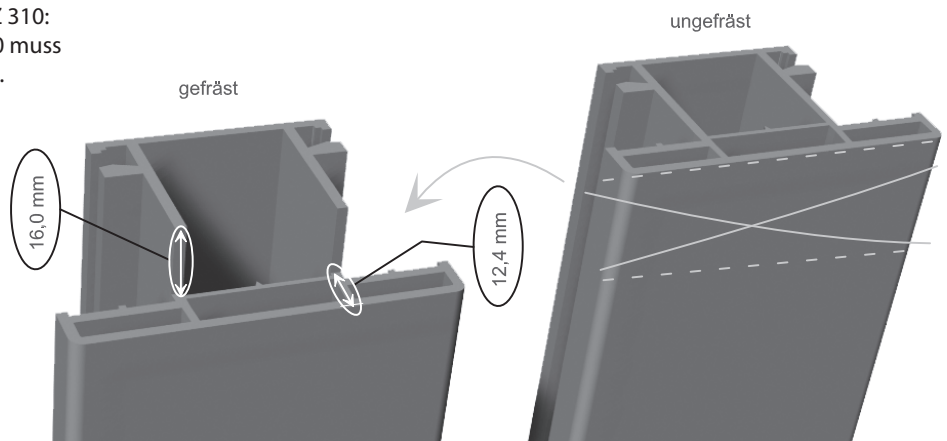

Sichtschutzsystem - Sichtschutzrahmenprofil & Zubehör -

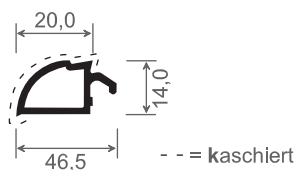

Artikel-Nr.	Bezeichnung	Farbe	Länge in Meter	Meter pro VE		Hinweis
SZ 320	Glasleiste abgerundet für 20 mm Füllung	weiß	6	60		
SZ 320 K...	Glasleiste abgerundet für 20 mm Füllung	kaschiert	6	60		

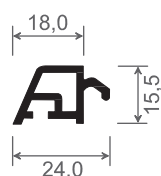

Artikel-Nr.	Bezeichnung	Farbe	Länge in Meter	Meter pro VE		Hinweis
655	Glasleiste für 20 mm Füllung	weiß	6	60		
655 b	Glasleiste für 20 mm Füllung	braun	6	60		

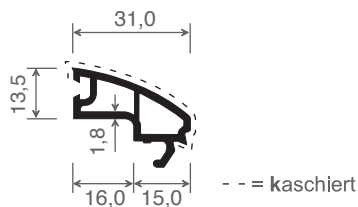

Artikel-Nr.	Bezeichnung	Farbe	Länge in Meter	Meter pro VE		Hinweis
SZ 322	Glasleiste pass. für Rankgitter oder Polycarbonatplatten 5,0 mm Stärke	weiß	6	60		
SZ 322 K...	Glasleiste pass. für Rankgitter oder Polycarbonatplatten 5,0 mm Stärke	kaschiert	6	60		

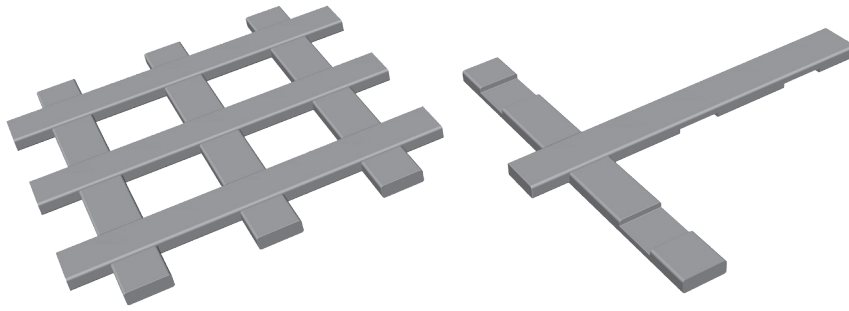

Artikel-Nr.	Bezeichnung	Farbe	Länge in Meter	Meter pro VE		Hinweis
S5017 gefräst	Schaumprofil gefräst, Stanzung 90 x 90 mm, passende Glasleiste Art. SZ 320 & Art. 655	weiß	3,0	30		
S5017 gefräst K ...	Schaumprofil gefräst, Stanzung 90 x 90 mm, passende Glasleiste Art. SZ 320 & Art. 655	kaschiert	3,0	30		

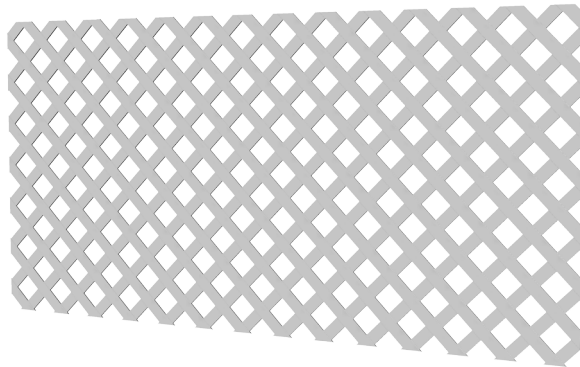

Artikel-Nr.	Bezeichnung	Farbe	Stück pro VE		Hinweis
SZ 370	Rankgitter 2000 x 1000 x 5 mm, Stanzung 60 x 60 mm, passende Glasleiste Art. SZ 322	weiß	5		

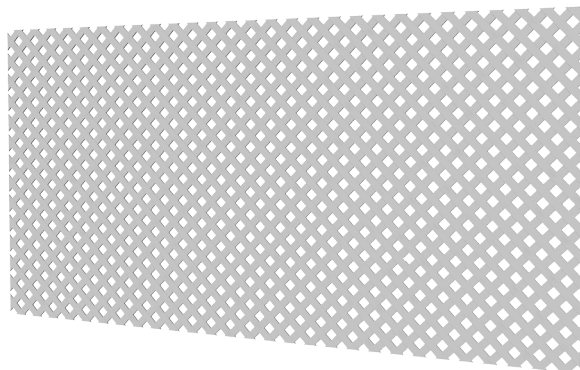

Artikel-Nr.	Bezeichnung	Farbe	Stück pro VE		Hinweis
SZ 373	Rankgitter 2000 x 1000 x 5 mm, Stanzung 25 x 25 mm, passende Glasleiste Art. SZ 322	weiß	5		

Sichtschutzsystem - Sichtschutzfüllprofil & Zubehör -

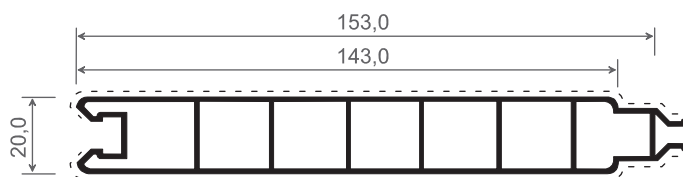

- - = beidseitig kaschiert



Artikel-Nr.	Bezeichnung	Farbe	Länge in Meter	Meter pro VE	Hinweis
051	Füllungsprofil	weiß	5,5	27,5	
051/5,50	Füllungsprofil, lose in Palette	weiß	5,5	511,5	
051 KK ...	Füllungsprofil	beidseitig kaschiert	5,5	27,5	



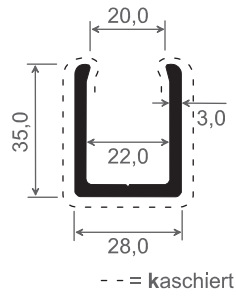

Artikel-Nr.	Bezeichnung	Farbe	Länge in Meter	Meter pro VE	Hinweise
U3520/5,50	U-Profil	weiß	5.5	55	
U3520 L	U-Profil - lose in Palette	weiß	5.5	2.860	
U3520 K ...	U-Profil	kaschiert	5.5	33	

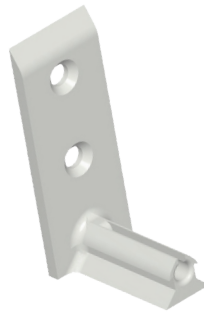

Artikel-Nr.	Bezeichnung	Farbe	Stück pro VE	Hinweis
SZ 3520	Sichtschutzmontagehalter zum Aufklipsen der Füllungsprofile Art. 051 im U-Profil Art. U3520	natur	50	



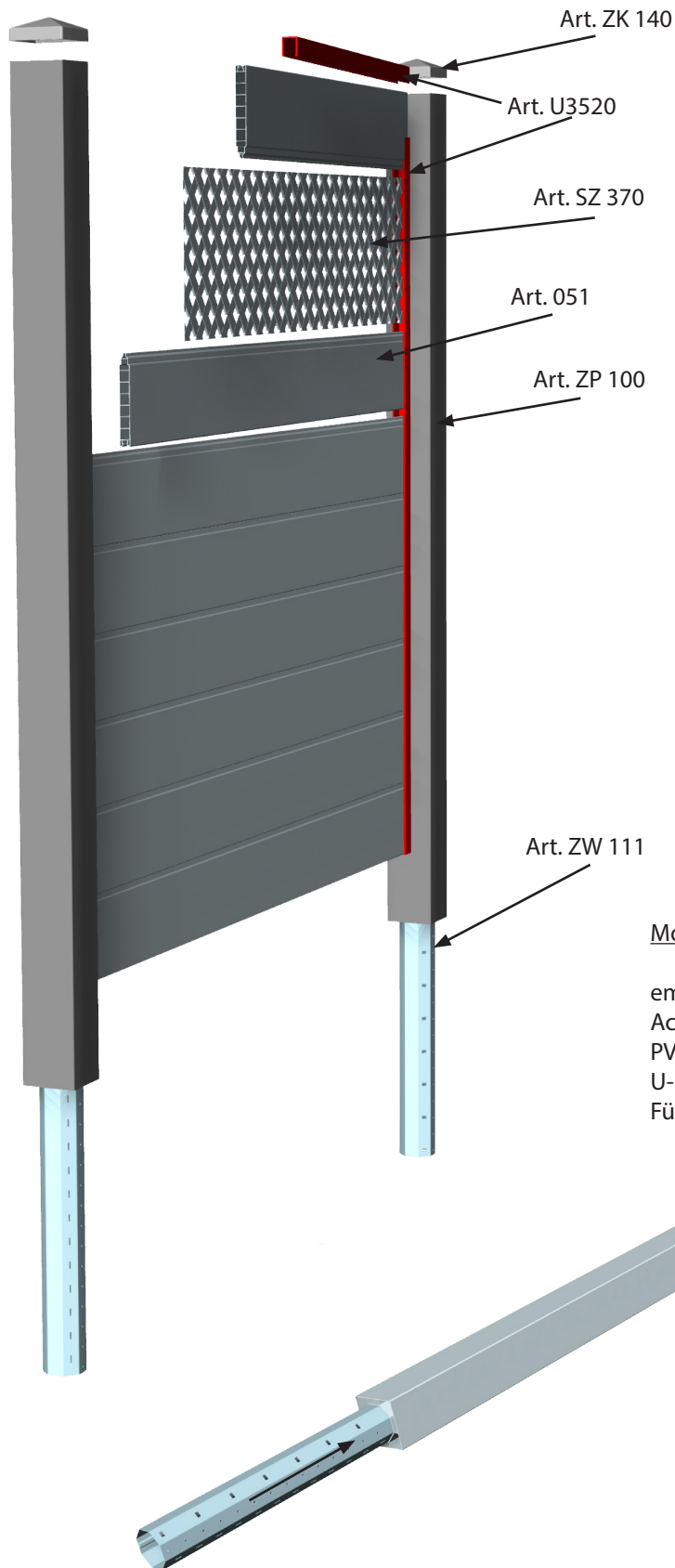

Montagebeispiel:

empfohlene Zuschnitte:

Achtkantwelle	Art. ZW 111	= 2.400 mm
PVC-Pfosten	Art. ZP 100	= 2.000 mm
U-Profil	Art. U3520	= 1.662 mm
Füllprofil	Art. 051	= 1.646 mm

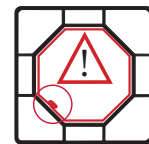

Achtkantwelle mit
Bördelung in Schräge
anordnen!

1.

Achtkantwelle Art. ZW 111 in Pfostenprofil Art. ZP 100 einschieben.
Bitte beachten, Bördelung der Achtkantwelle in Schräge anordnen!

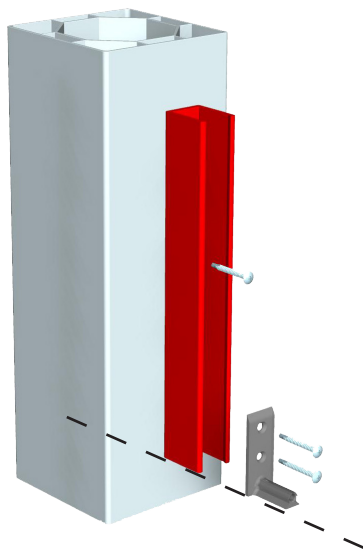

2. Das U-Profil Art. U3520 mittig auf dem Pfosten positionieren und mit nichtrostenden Flachkopfbohrschrauben 4,2 x 32 mm befestigen. Den Sichtschutzmontagehalter Art. SZ 3520 unten bündig halten und durch das U-Profil Art. U3520 in den Pfosten / die Verstärkung verschrauben.

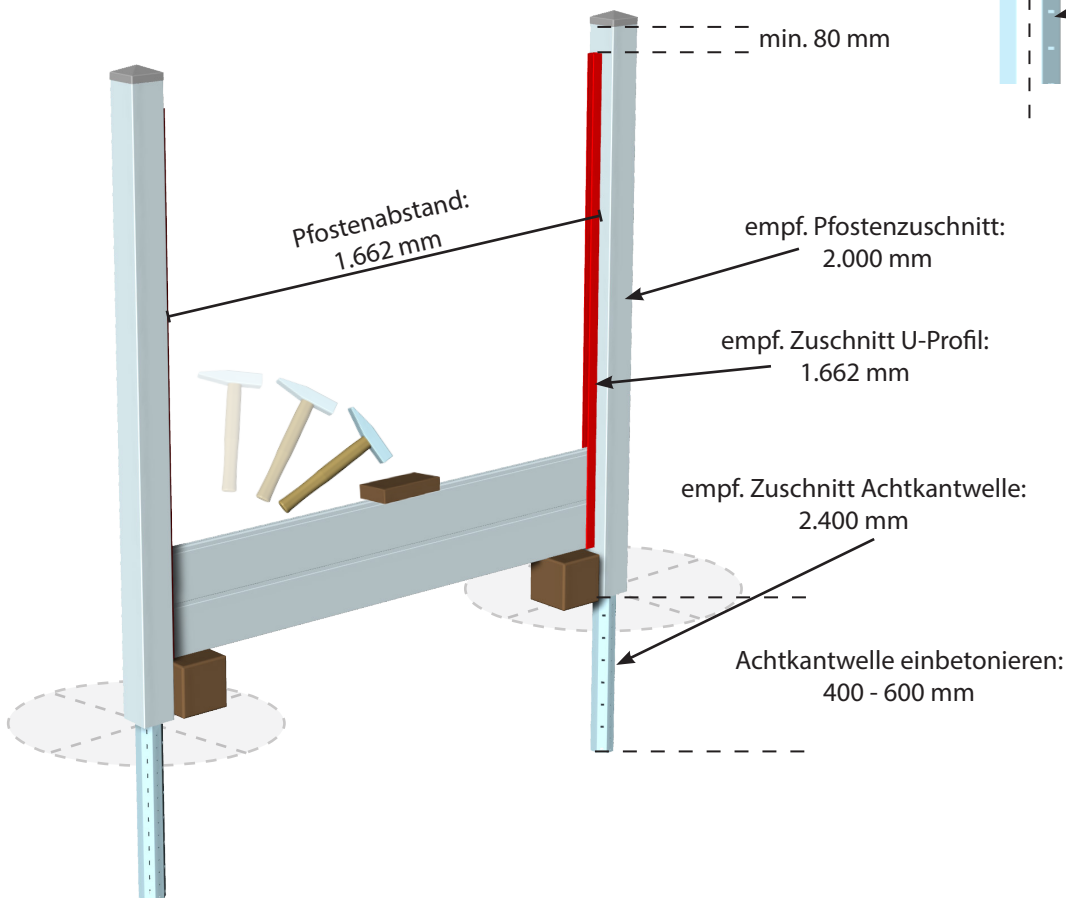
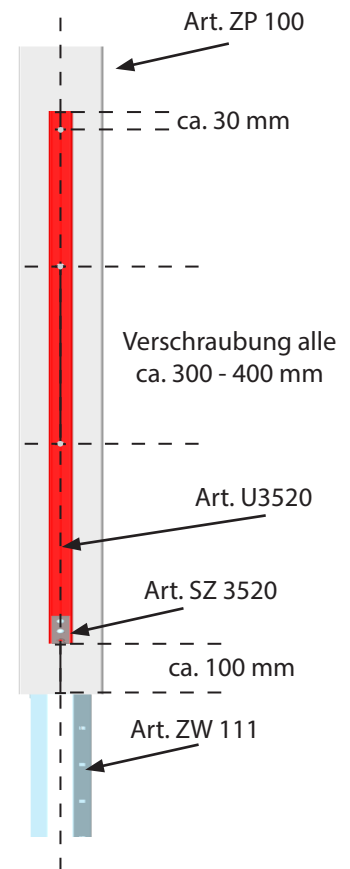

3. Pfostenelemente nach Beschaffenheit des Bodens einbetonieren. (Höhe und Waage beachten!) Der Abstand der Pfostenprofile sollte 1.662 mm betragen. Die Füllprofile Art. 051 auf 1.646 mm zuschneiden, das erste Profil in die Führung der U-Profil Art. U3520 einschieben und auf die Sichtschutzmontagehalter Art. SZ 3520 aufklipsen. Unter dem U-Profil / Montagehalter sollte ein Klotz unterlegt werden, so dass beim einrasten der Füllprofile der Montagehalter nicht nach unten ausgeschlagen wird.

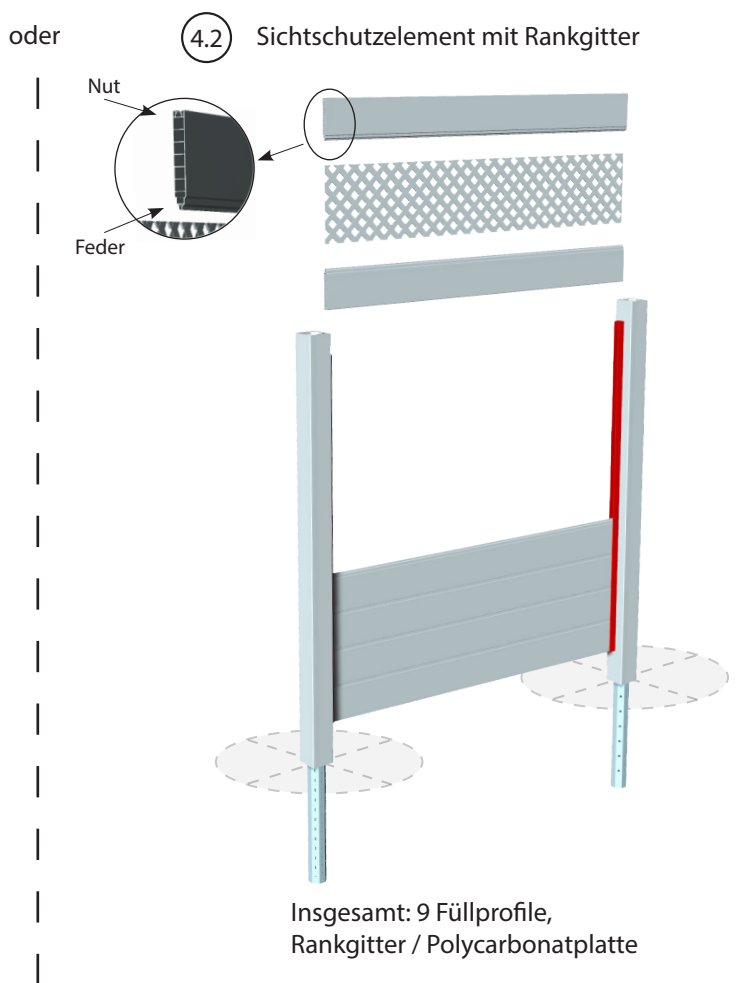
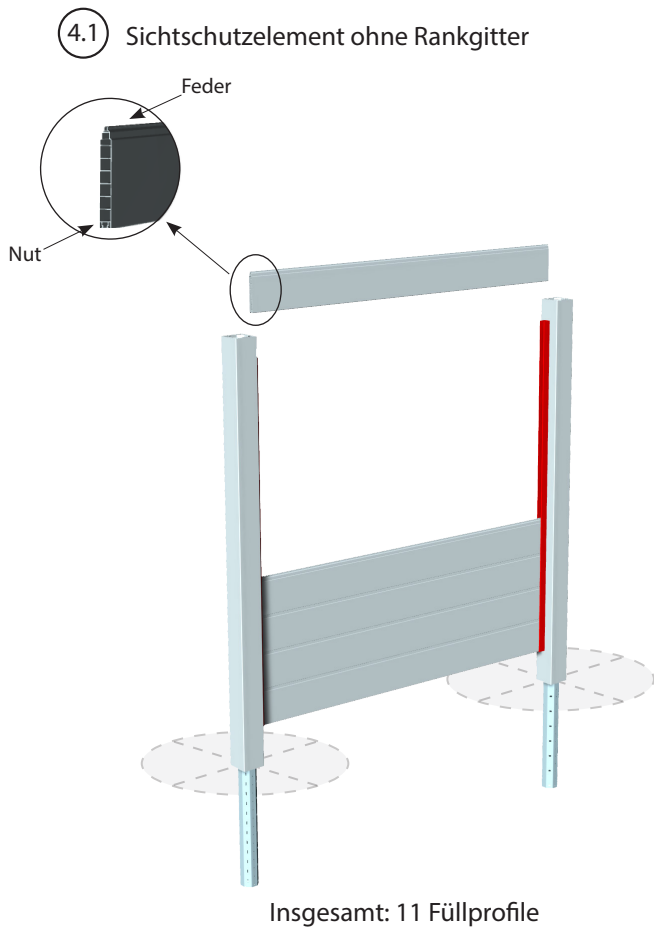

4.1 Die restlichen 10 Längen des Füllprofils Art. 051 mit der Nut- & Federverbindung ineinander stecken.

oder

4.2 7 weitere Füllprofile einstecken, Rankgitterelement bzw. die Polycarbonatplatte einschieben und das letzte Füllprofil Art. 051 umgedreht, mit der Feder nach unten gerichtet auf das Rankgitter bzw. die Polycarbonatplatte einsetzen.

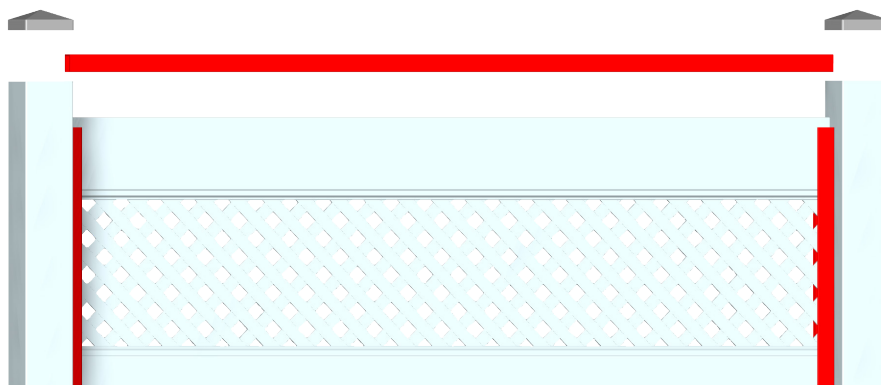

5. Das U-Profil Art. U3520 oben auf die Schichtschutzwand aufstecken und passende Endkappen auf die Pfosten anbringen.
Wir empfehlen die Endkappen sowie das U-Profil an den Enden mit Kleber leicht zu verkleben.

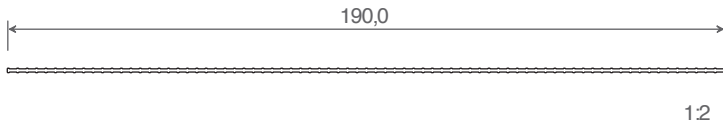

Artikel-Nr.	Bezeichnung	Farbe	Länge in Meter	Stück pro VE	Hinweis
SZ 190/2,52 R 6005	Sichtschutzstreifen, PVC, ähnlich RAL 6005	moosgrün	2,52	10	
SZ 190/2,52 R 7016	Sichtschutzstreifen, PVC, ähnlich RAL 7016	anhrazit	2,52	10	
SZ 190/2,52 R 7040	Sichtschutzstreifen, PVC, ähnlich RAL 7040	grau	2,52	10	
SZ 190/2,55 R 6005	Sichtschutzstreifen, PVC, ähnlich RAL 6005	moosgrün	2,55	10	
SZ 190/2,55 R 7016	Sichtschutzstreifen, PVC, ähnlich RAL 7016	anhrazit	2,55	10	
SZ 190/2,55 R 7040	Sichtschutzstreifen, PVC, ähnlich RAL 7040	grau	2,55	10	

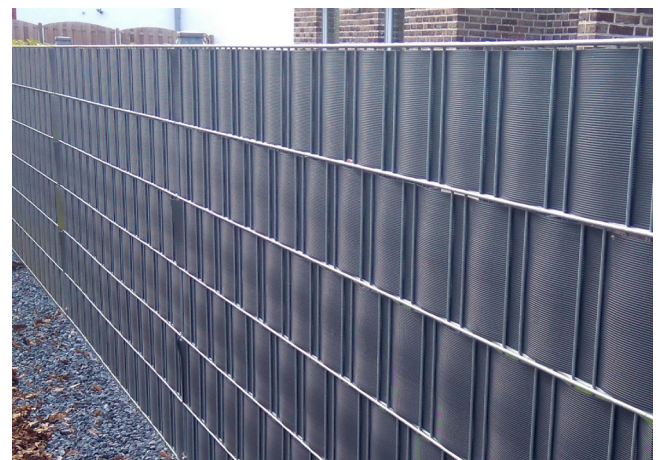
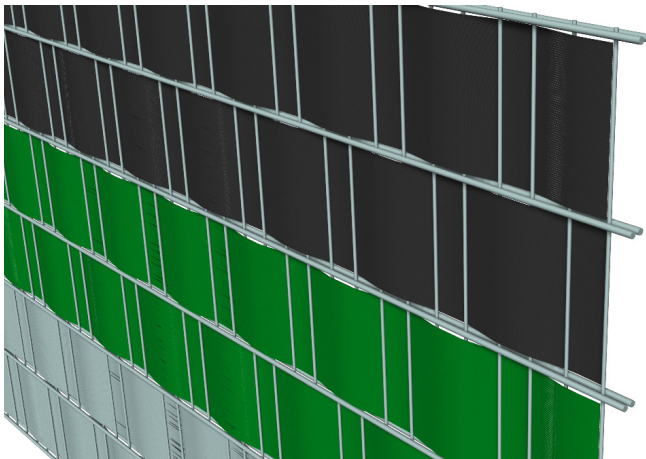

Druckfehler vorbehalten

Torfüllungsprofil

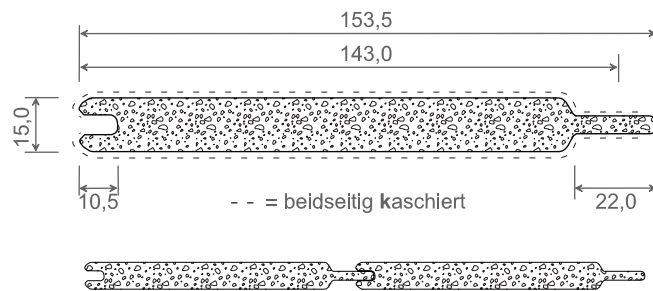

Artikel-Nr.	Bezeichnung	Farbe	Länge in Meter	Meter pro VE	Hinweise
014 KK ...	Nut- & Federprofil - Schaumprofil	beidseitig kaschiert	6	18	

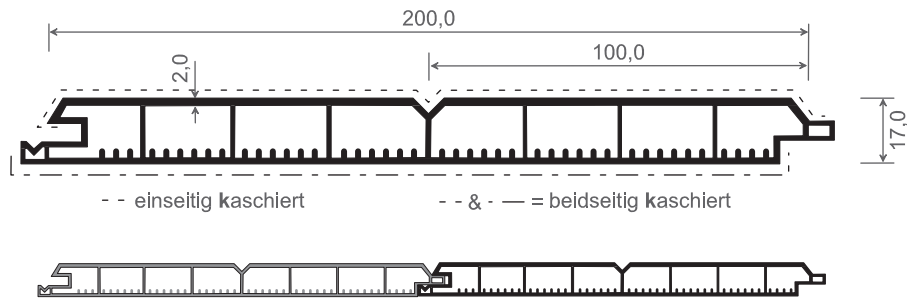

Artikel-Nr.	Bezeichnung	Farbe	Länge in Meter	Meter pro VE	Hinweise
040	Nut- & Federprofil - Hohlkammerprofil, verstärkt	weiß	6	18	
040 K ...	Nut- & Federprofil - Hohlkammerprofil, verstärkt	einseitig kaschiert	6	18	?
040 KK ...	Nut- & Federprofil - Hohlkammerprofil, verstärkt	beidseitig kaschiert	6	18	



Hinweise

Allgemeine Hinweise:

diese Hinweise beziehen sich auf alle Produkte

Ausdehnung der Profile:

Beachten Sie, dass die Profile genügend Möglichkeit zur Längenausdehnung haben, da es sonst zu Spannungen und einer daraus resultierenden Ablösung vom Baukörper kommen kann.

Ausdehnung: weiße Profile = min. 0,3 %; folierte Profile bzw. dunkle Farben = min. 0,5 % der Verarbeitungslänge

Kaschierte / folierte Profile:

Alle mit „K“ gekennzeichnet Artikel gibt es in der kaschierten / folierten Ausführung.

- Ausgewiesene Preise beziehen sich auf Standardfarbfolien.

Beachten Sie den Mehrpreis, der bei einigen Folien anfällt.

Eine Übersicht finden Sie

Schutzfolie:

Bei der Entfernung der Schutzfolie darf die Abziehtemperatur (Oberflächen- und Umgebungstemperatur) nicht unter +10 °C liegen!

Die Folie muss direkt nach der Verarbeitung abgezogen werden!

Diese Folie ist bis max. 6 Monate UV- & witterungsbeständig.

Produktbezogene Hinweise:

diese Hinweise beziehen sich auf die einzelnen Produkte



= auf Anfrage!



= Auslaufartikel: Bedruckte Endkappen werden durch folierte Endkappen ersetzt!



= Kleben:

Wir empfehlen diesen Artikel mit unserem Kunststoffkleber Art. 6005 zu verkleben!

Diesen Artikel finden Sie auf der Seite 7.

Nie wieder streichen mit...

KGK - profile

Gerd Kresnik
Leifling 41
9155 Neuhaus
Österreich

Tel.: +43 (0)664 / 8600758
Mail: info@kgk-profile.at
www.kgk-profile.at

Datenschutzhinweise:
AGB Hinweise:

www.kgk-profile.at/common/info/datenschutzerklaerung.html
www.kgk-profile.at/common/info/agbs.html

