



Nie wieder streichen mit...

KGK - profile

www.kgk-profile.at

KGK-profile, Gerd Kresnik, Leifling 41, 9155 Neuhaus, Austria UID ATU72865278

Version 2020/01

Balustradensystem

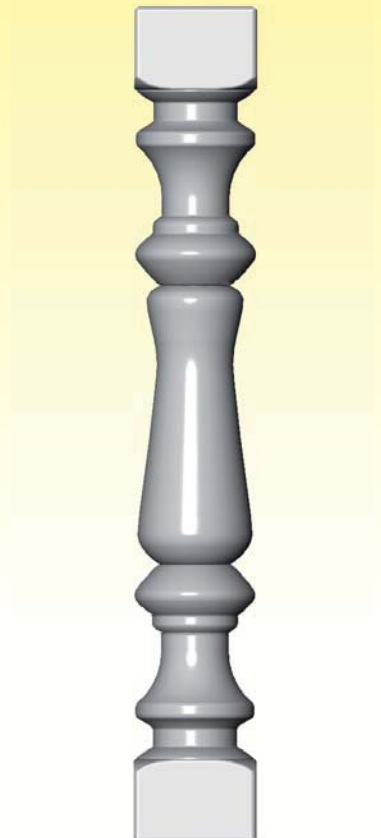



Die Balustersäulen können bei „rustikalen“ Neubauten, aber auch bei der Altbausanierung eingesetzt werden. Als Alternative zu unseren „modernen Balkonsystemen“ stellen sie eine sinnvolle Erweiterung dar. Gegenüber den herkömmlichen Betonsteinsystemen sind unsere Balustersäulen richtige „Leichtgewichte“. Bedingt hieraus ergibt sich eine schnelle problemlose Montage. Die glatte und brillante Oberfläche hebt sich wohltuend von anderen Bauteilen ab.

Die Balustrade ist für den Außenbereich, wie auch für den Innenbereich einsetzbar.



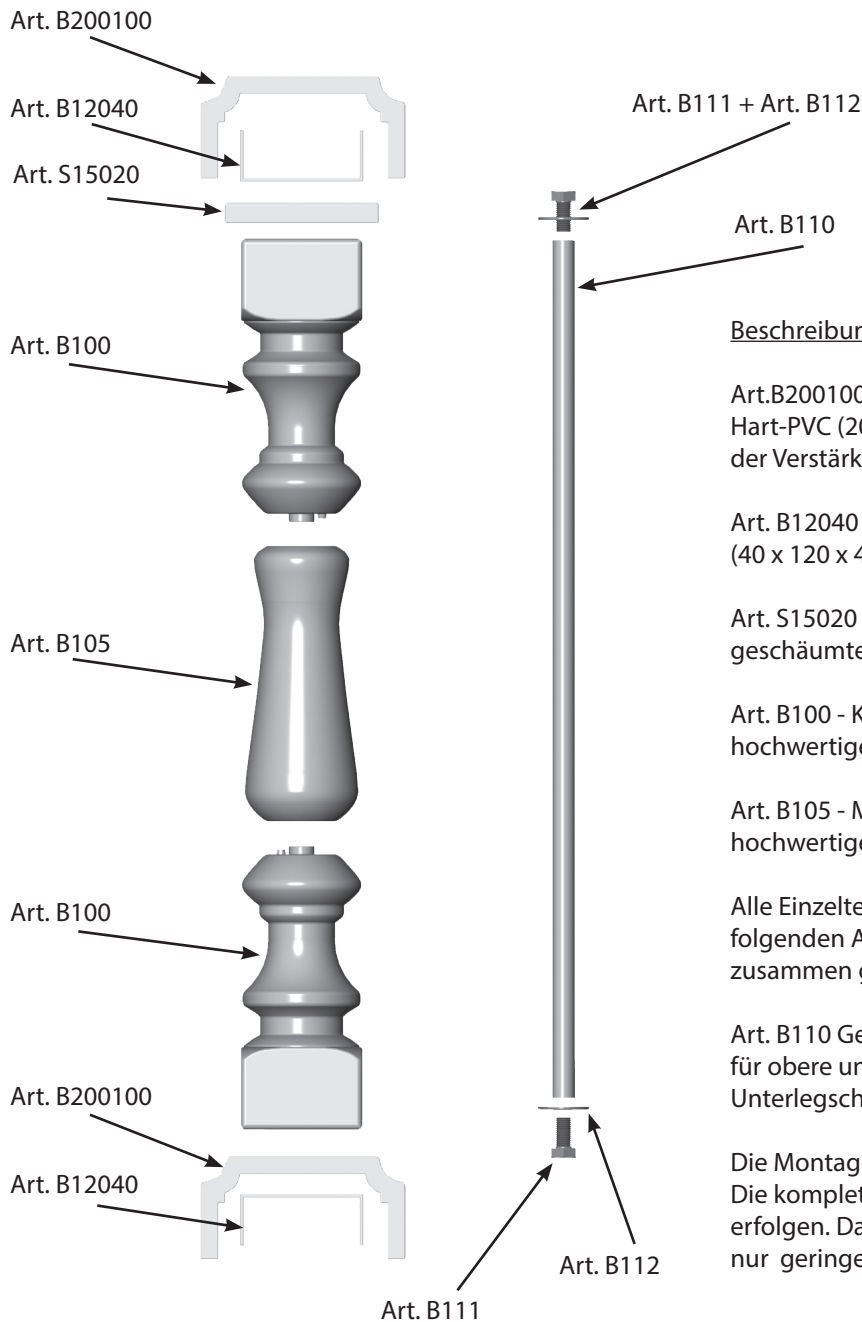

Beschreibung der einzelnen Bauteile

Art. B200100 - Ober- / Untergurt aus geschäumten Hart-PVC (200 x 100 mm), pass. für die Aufnahme der Verstärkungs U-Profile.

Art. B12040 - Verstärkungsprofil aus Alu blank (40 x 120 x 40 mm)

Art. S15020 - Verblendungsprofil aus geschäumten Hart-PVC (150 x 20 mm)

Art. B100 - Kopf- / Fußteil für Balustersäule aus hochwertigem Kunststoff

Art. B105 - Mittelteil für Balustersäule aus hochwertigem Kunststoff

Alle Einzelteile der Balustrade werden mit folgenden Artikeln, mit einem Gewinderohr zusammen geschraubt:

Art. B110 Gewinderohr 21,3 mm mit Gewinde für obere und untere Schraube Art. B111 und Unterlegscheibe Art. B112.

Die Montage der Balustrade ist denkbar einfach. Die komplette Montage kann in der Werkstatt erfolgen. Dadurch ergeben sich an der Baustelle nur geringe „Aufstellkosten“.

Achtung!

Befestigung der Balustrade hat nach Baustellenbegebenheit zu erfolgen! Daher sind die Halter und der Winkel nicht in unserem Lieferumfang.

Es ist darauf zu achten, dass die statischen Vorschriften beachtet werden!

Balustradensystem - Balusterelemente -

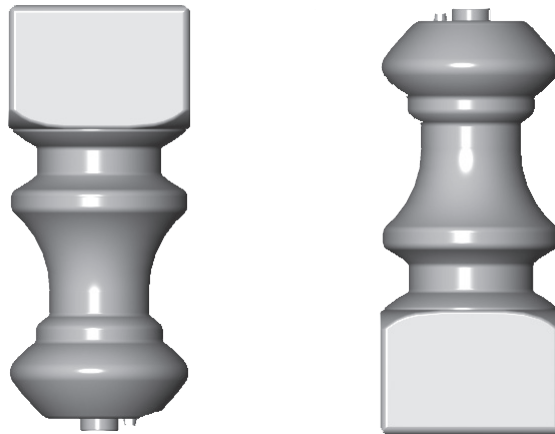

Artikel-Nr.	Bezeichnung	Farbe	Stück pro VE		Hinweis
B100	Kopf- / Fußteil für Balustraden	weiß	1		

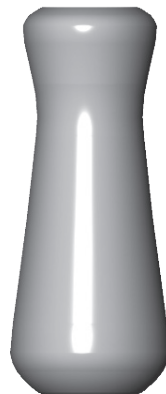

Artikel-Nr.	Bezeichnung	Farbe	Stück pro VE		Hinweis
B105	Mittelteil für Balustraden	weiß	1		



Artikel-Nr.	Bezeichnung	Stück pro VE		Hinweis
B110	Gewinderohr Stahlverzinkt, Länge = 0,85 m, Ø = 21,3 mm (Schnittkanten unverzinkt)	1		



Artikel-Nr.	Bezeichnung	Stück pro VE		Hinweis
B111	Sechskantschraube für Art. B110	1		



Artikel-Nr.	Bezeichnung	Stück pro VE		Hinweis
B112	Unterlegscheibe für Art. B111	1		

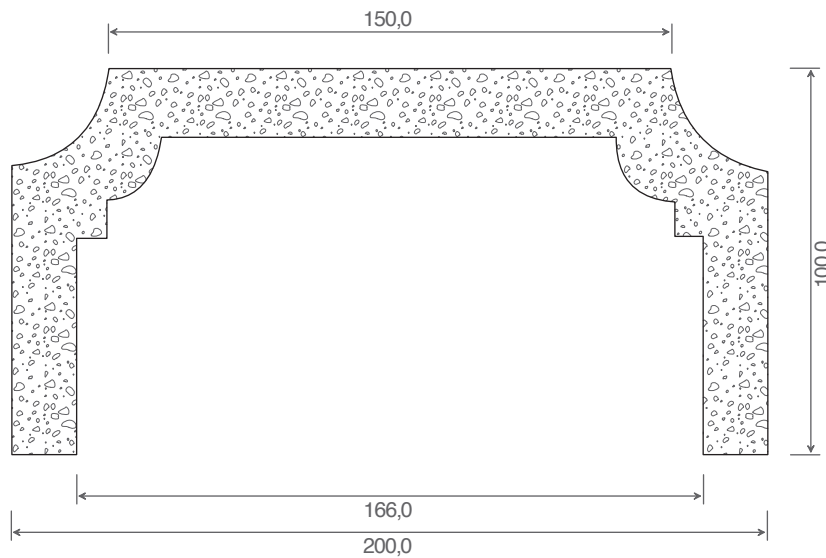

Artikel-Nr.	Bezeichnung	Farbe	Meter pro VE		Hinweis
B200100	Ober- / Untergurt, PVC-Hartschaum	weiß	6		

Balustradensystem - Balusterelemente -

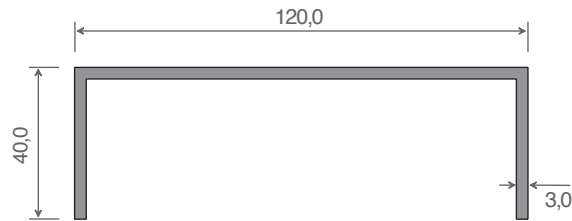

Artikel-Nr.	Bezeichnung	Farbe	Meter pro VE	Hinweis
B12040	Verstärkungsprofil für Art. B200100	Alu-blank	6	

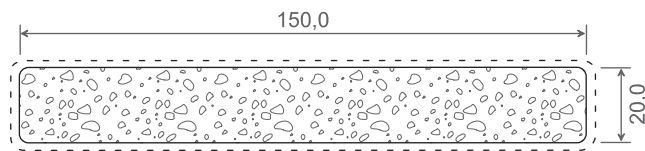

- - - = kaschier

Artikel-Nr.	Bezeichnung	Farbe	Meter pro VE	Hinweis
S15020	Schaumprofil	weiß	12	

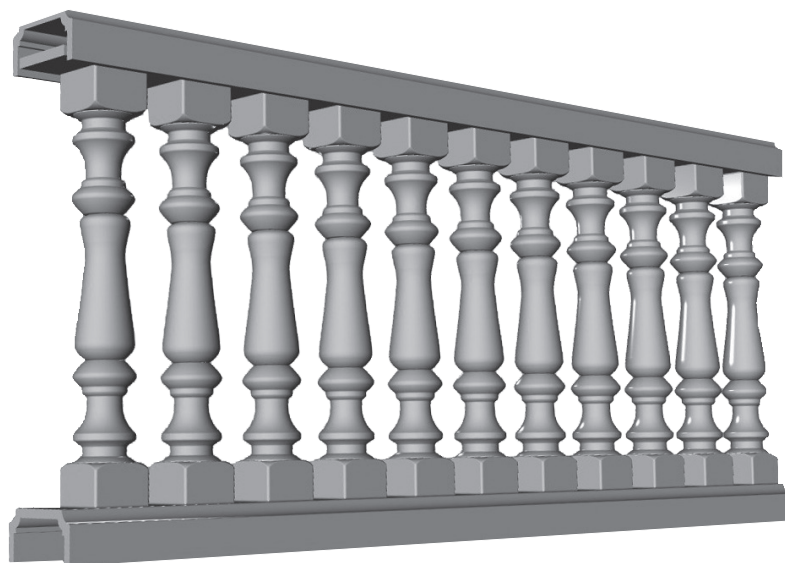

Hinweise

Allgemeine Hinweise:

diese Hinweise beziehen sich auf alle Produkte

Ausdehnung der Profile:

Beachten Sie, dass die Profile genügend Möglichkeit zur Längenausdehnung haben, da es sonst zu Spannungen und einer daraus resultierenden Ablösung vom Baukörper kommen kann.

Ausdehnung: weiße Profile = min. 0,3 %; folierte Profile bzw. dunkle Farben = min. 0,5 % der Verarbeitungslänge

Schutzfolie:

Bei der Entfernung der Schutzfolie darf die Abziehtemperatur (Oberflächen- und Umgebungstemperatur) nicht unter +10 °C liegen!

Die Folie muss direkt nach der Verarbeitung abgezogen werden!

Diese Folie ist bis max. 6 Monate UV- & witterungsbeständig.

Nie wieder streichen mit...

KGK - profile

Gerd Kresnik
Leifling 41
9155 Neuhaus
Österreich

Tel.: +43 (0)664 / 8600758
Mail: info@kgk-profile.at
www.kgk-profile.at

Datenschutzhinweise:
AGB Hinweise:

www.kgk-profile.at/common/info/datenschutzerklaerung.html
www.kgk-profile.at/common/info/agbs.html

