



Nie wieder streichen mit...

**KGK** - profile

[www.kgk-profile.at](http://www.kgk-profile.at)

KGK-profile, Gerd Kresnik, Leifling 41, 9155 Neuhaus, Austria UID ATU72865278

## Pergolasystem



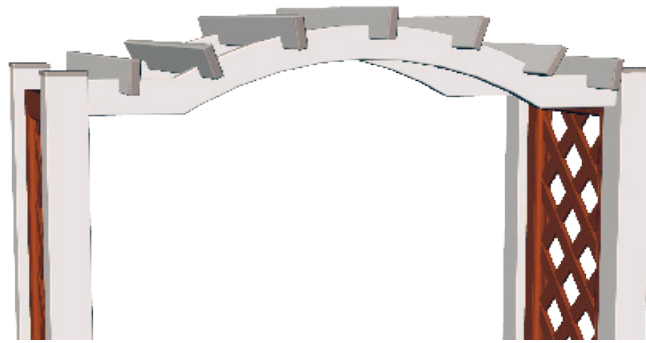

Eine maximale Durchgangsbreite von 1,47 Meter sollten nicht überschritten werden.

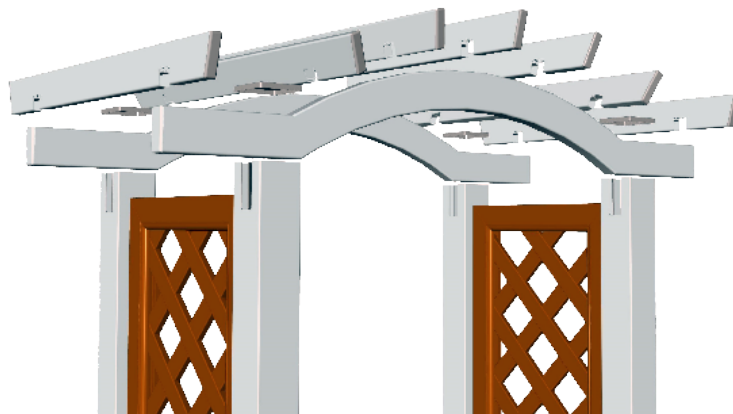







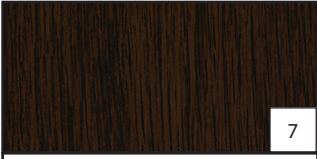

Die Pfosten und Reiterprofile können beliebig platziert werden.

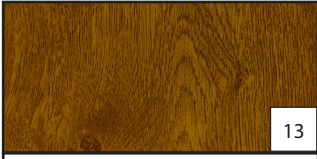
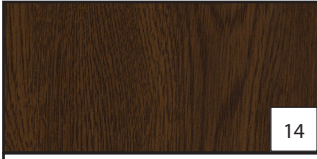

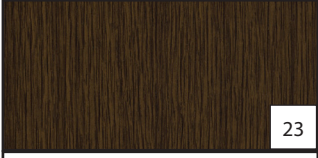
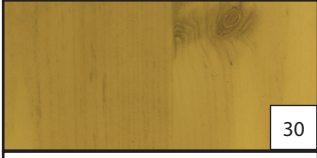
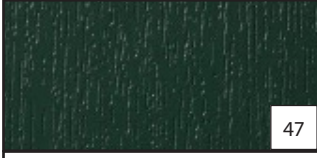
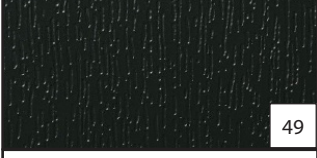

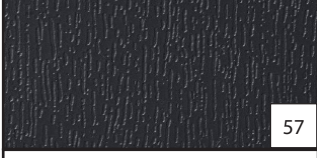





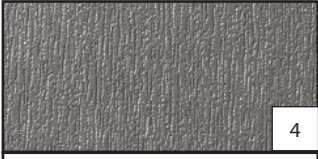
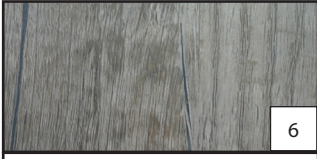

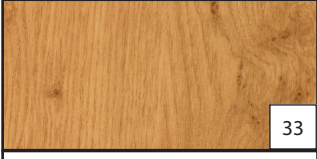
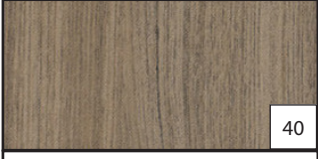
Standardfarbfolien für Profile & Endkappen:

 7 Eiche Dunkel 205 2089-167 - 9.2052 089-116700 -	 8 Sapeli 206 5021-167 - 9.2065 021-116700 -	 13 Golden Oak 217 8001-167 - 9.2178 001-116700 -	 14 Nussbaum 217 8007-167 - 9.2178 007-116700 -
 21 Bergkiefer 306 9041-167 - 9.3069 041-116700 -	 23 Eiche Rustikal 314 9008-167 - 9.3149 008-116700 -	 30 Astfichte 318 6014-167 - 9.3186 014-116700 -	 47 Moosgrün 60 0505-167 - 02.11.61.000013-116700 -
 49 Tannengrün 61 2505-167 - 02.11.61.000009-116700 -	 51 Basaltgrau 70 1205-167 - 02.11.71.000039-116700 -	 57 Anthrazitgrau 70 1605-167 - 02.11.71.000041-116700 -	 66 Silbergrau 71 5505-167 - 02.11.71.000047-116700 -

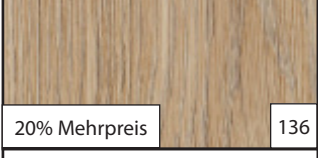
Sonderfarbfolien für Profile & Endkappen:

 3 Crown Platin 129 3001-195 - 9.1293 001-119500 -	 4 Quarz Platin 129 3002-195 - 9.1293 002-119500 -	 6 Monument Oak 2.0057.006 - 2.0057 006-130300 -	 28 Mooreiche 316 7004-167 - 9.3167 004-116700 -
 33 Irish Oak 321 1005-167 - 9.3211 005-116700 -	 40 AnTEAK 324 1002-195 - 9.3241 002-119500 -	 73 Schokobraun 88 7505-167 - 02.11.81.000122-116700 -	 5% Mehrpreis 84 Winchester XA 49240 - 4.0175 004-114800 -
 10% Mehrpreis 128 Sheffield Oak Light 456 3081	 20% Mehrpreis 136 Turner Oak Malt 470 3001	 20% Mehrpreis 137 Sheffield Oak Alpine 470 3002	 20% Mehrpreis 138 Sheffield Oak Concrete 470 3003

Weitere Folien auf Anfrage möglich!

Abbildungen sind ähnlich, Farbabweichungen sind möglich!

Durchgefärbte Endkappen:

			
R 1001 ähnlich RAL 1001 Beige	R 1007 ähnlich RAL 1007 Narzissengelb	R 1011 ähnlich RAL 1011 Braunbeige	R 5011 ähnlich RAL 5011 Stahlblau
pass. zu 21 - Bergkiefer	pass. zu Oregon	pass. zu 30 - Astfichte	
			
R 6005 ähnlich RAL 6005 Moosgrün	R 6009 ähnlich RAL 6009 Tannengrün	R 7001 ähnlich RAL 7001 Silbergrau	R 7012 ähnlich RAL 7012 Basaltgrau
pass. zu 47 - Moosgrün	pass. zu 49 - Tannengrün	pass. zu 66 - Silbergrau	pass. zu 51 - Basaltgrau
			
R 7016 ähnlich RAL 7016 Anthrazitgrau	R 8003 ähnlich RAL 8003 Lehm Braun	R 8011 ähnlich RAL 8011 Nussbraun	R 8023 ähnlich RAL 8023 Orangebraun
pass. zu 57 - Anthrazitgrau	pass. zu 13 - Golden Oak	pass. zu 14 - Nussbaum	pass. zu Streifen-Douglasie
			
R 9005 ähnlich RAL 9005 Tiefschwarz			

Bedruckte Endkappen:

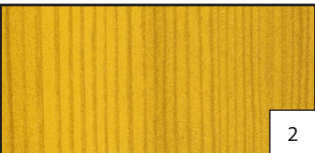
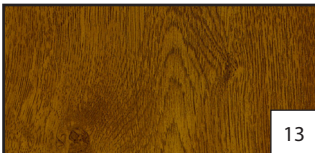
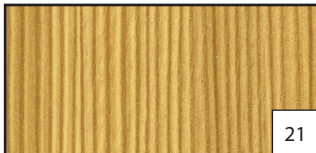
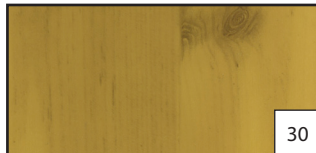
 2	 13	 21	 30
Oregon IV 119 2001-167 - 9.1192 001-116700 -	Golden Oak 217 8001-167 - 9.2178 001-116700 -	Bergkiefer 306 9041-167 - 9.3069 041-116700 -	Astfichte 318 6014-167 - 9.3186 014-116700 -

Bedruckte Endkappen sind **Auslaufartikel** und werden durch folierte Endkappen ersetzt!

Abbildungen sind ähnlich, Farbabweichungen sind möglich!

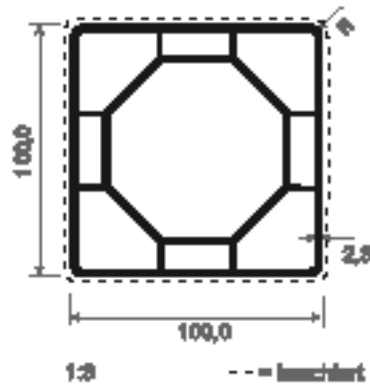

Artikel-Nr.	Bezeichnung	Farbe	Länge in mm	Meter pro VE	Hinweis
ZP 100	Pfostenprofil	weiß	6.000	6	
ZP 100 K ...	Pfostenprofil	kaschiert	6.000	6	

Zubehör für ZP 100

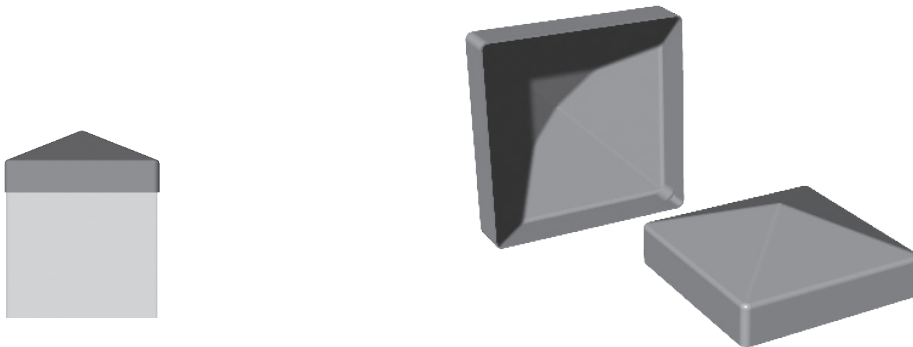

Artikel-Nr.	Bezeichnung	Farbe	Stück pro VE	Hinweis
ZK 140	Pfostenkappe Pyramide, übergreifend pass. für Art. ZP 100	weiß	20	
ZK 140 F ...	Pfostenkappe Pyramide, übergreifend pass. für Art. ZP 100	foliert in ...	20	
ZK 140 K ...	Pfostenkappe Pyramide, übergreifend pass. für Art. ZP 100	bedruckt pass. zu ...	20	
ZK 140 R ...	Pfostenkappe Pyramide, übergreifend pass. für Art. ZP 100	durchgefärbt pass. zu ...	20	

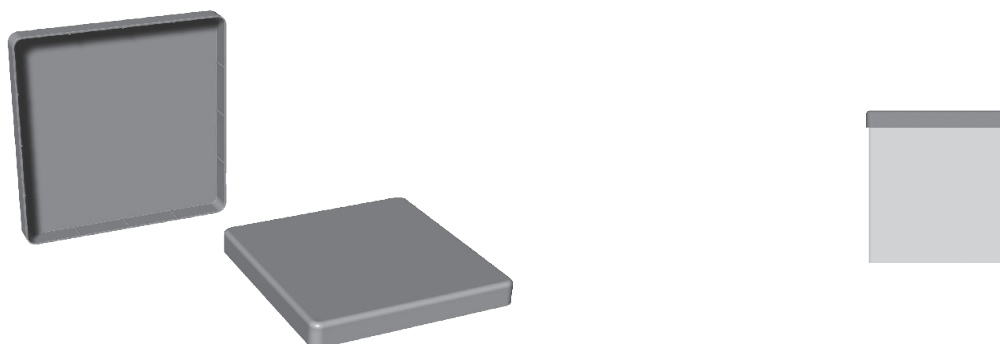

Artikel-Nr.	Bezeichnung	Farbe	Stück pro VE		Hinweis
ZK 141	Pfostenkappe flach, übergreifend pass. für Art. ZP 100	weiß	20		
ZK 141 F ...	Pfostenkappe flach, übergreifend pass. für Art. ZP 100	foliert pass. zu ...	20		
ZK 141 K ...	Pfostenkappe flach, übergreifend pass. für Art. ZP 100	bedruckt pass. zu ...	20		
ZK 141 R ...	Pfostenkappe flach, übergreifend pass. für Art. ZP 100	durchgefärbt pass. zu ...	20		

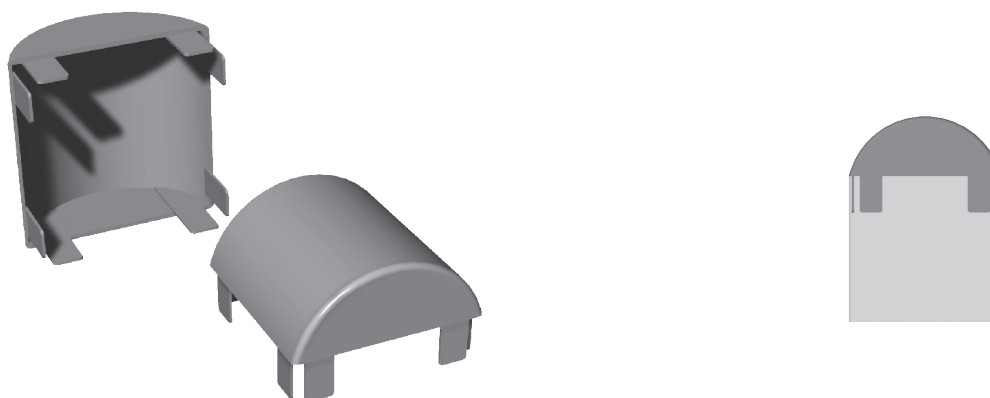

Artikel-Nr.	Bezeichnung	Farbe	Stück pro VE		Hinweis
ZK 142	Pfostenkappe, abgerundet pass. für Art. ZP 100	weiß	20		
ZK 142 F ...	Pfostenkappe, abgerundet pass. für Art. ZP 100	foliert pass. zu ...	20		
ZK 142 K ...	Pfostenkappe, abgerundet pass. für Art. ZP 100	bedruckt pass. zu ...	20		
ZK 142 R ...	Pfostenkappe, abgerundet pass. für Art. ZP 100	durchgefärbt pass. zu ...	20		

Artikel-Nr.	Bezeichnung	Stück pro VE	Hinweis	
6005	Kunststoffkleber Tube 200 g - verwendbar für alle Endkappen	1		Endkappen-Klebstoff

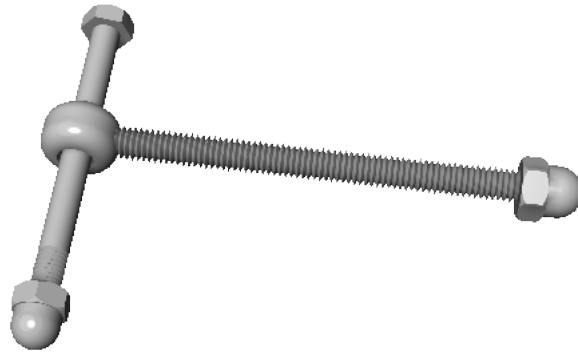

Artikel-Nr.	Bezeichnung	Stück pro VE		Hinweis
SZ 335	Verbindungsschrauben, verzinkt mit verchromten Hutmuttern	1		

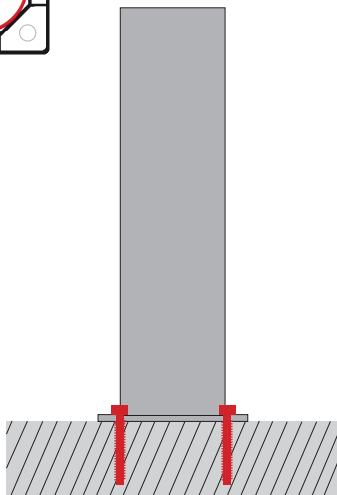
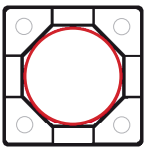

Artikel-Nr.	Bezeichnung	Stück pro VE		Hinweis
ZW 114 Lang	Dübelanker verzinkt für Mauer-Zaunpfostenbefestigung Höhe = 900 mm, Platte = 100 x 100 x 5 mm	1		





# Pergolasystem - Bodenbefestigung -

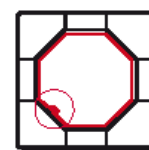
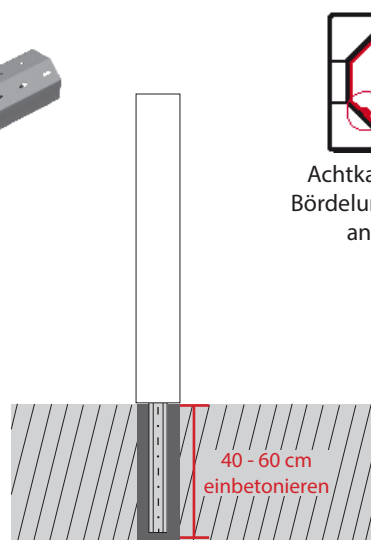
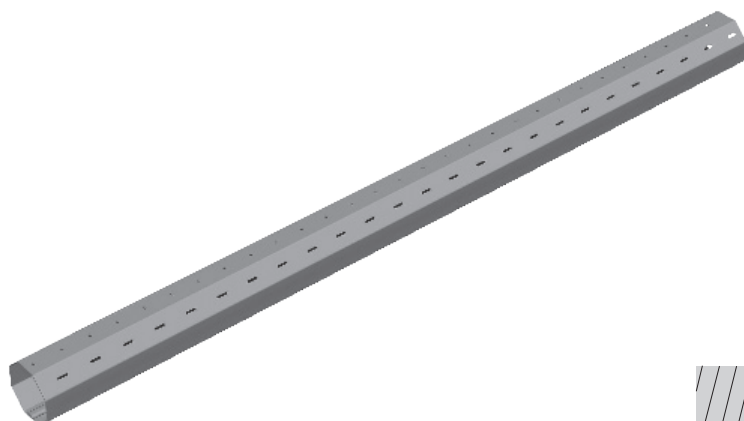

Achtkantwelle mit  
Bördelung in Schräge  
anordnen!

Artikel-Nr.	Bezeichnung	Länge in mm	Meter pro VE	Hinweis
ZW 111	Achtkantwelle - 70 x 1 mm für Pfostenprofil Art. ZP 100 zum Einbetonieren	6.000	6	

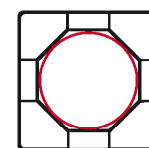
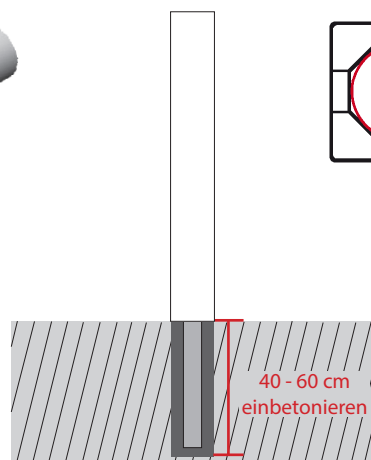
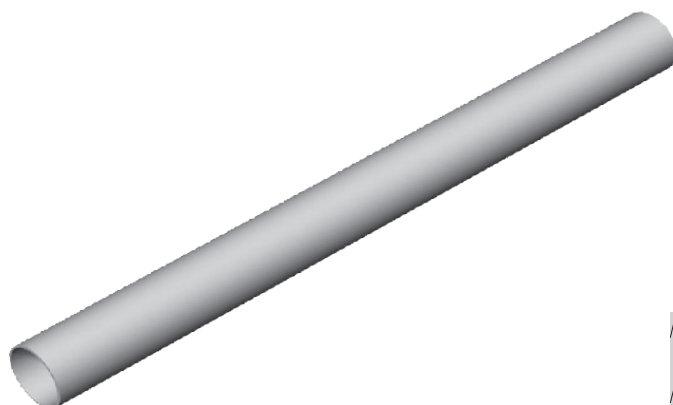

Artikel-Nr.	Bezeichnung	Länge in mm	Meter pro VE	Hinweis
ZW 112	Verstärkung - Ø 70 x 3 mm verzinkt, pass. für Pfostenprofil Art. ZP 100 zum Einbetonieren	6.000	6	

Vorwiegender Einsatz bei Zaunorelementen!

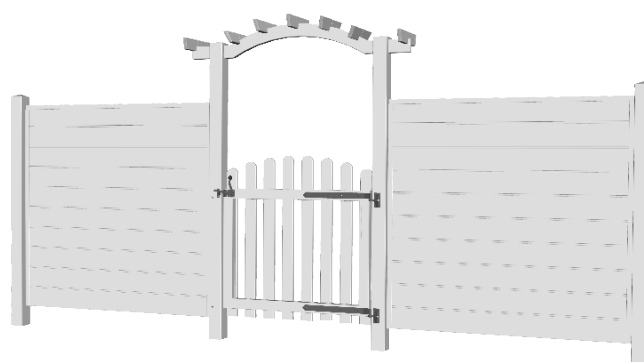



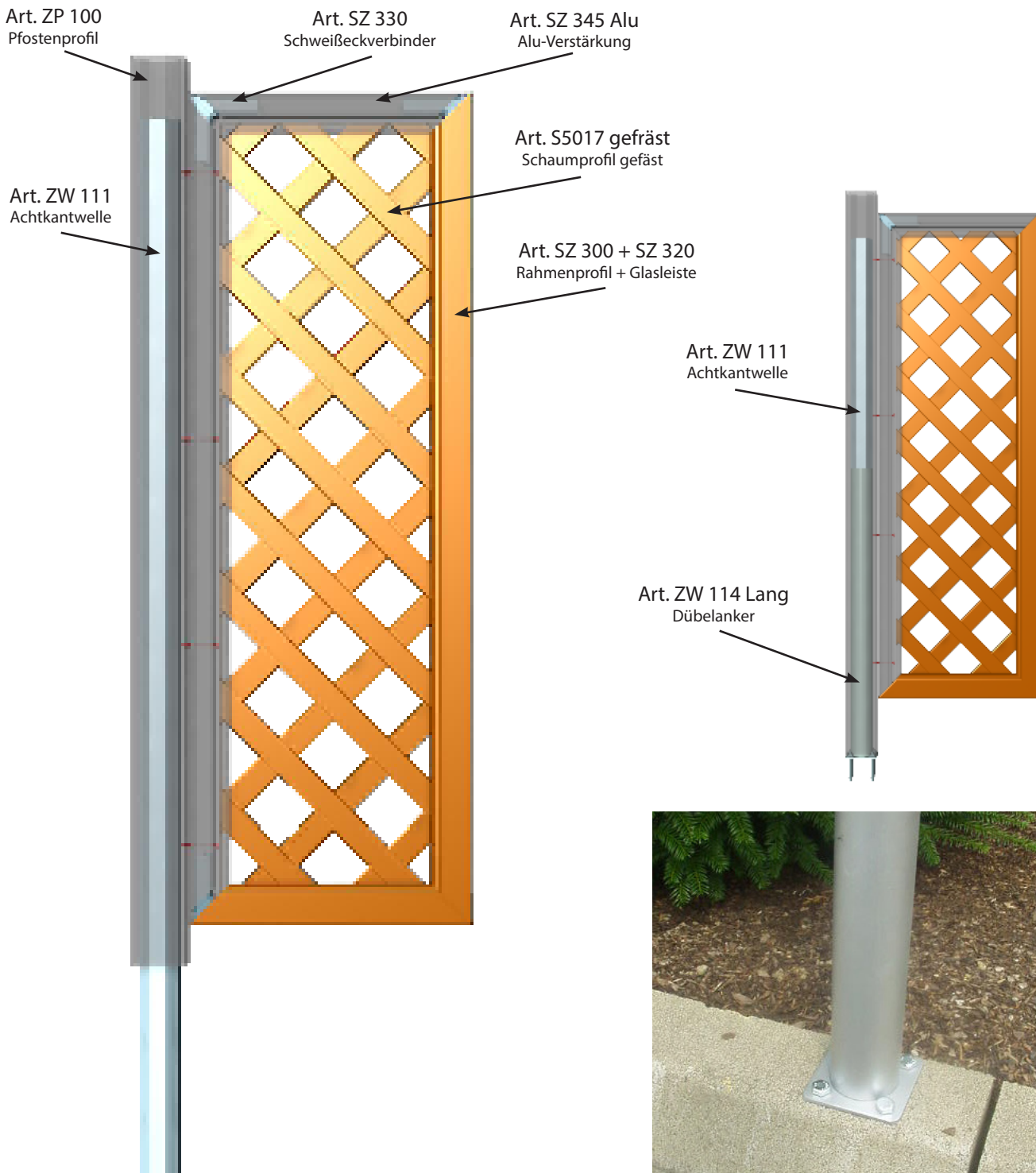

Befestigungsbeispiel von Art. ZW 114 Lang

#### Einsatz des Dübelanker Art. ZW 114 Lang

Bei Verwendung des Pfostenprofil Art. ZP 100 in Kombination mit dem Dübelanker Art. ZW 114 Lang, sollte im oberen Bereich des Pfostenprofils mit der Achtkantwelle Art. ZW 111 weiter gearbeitet werden. Dieses ist zwingend erforderlich um eine dauerhafte Verschraubung zu gewährleisten.

# Pergolasystem

## - Rahmenprofil & Zubehör -

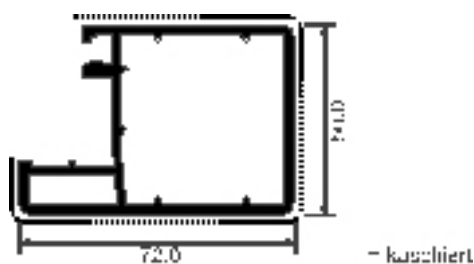

Artikel-Nr.	Bezeichnung	Farbe	Länge in mm	Meter pro VE	Hinweis
SZ 300	Blendrahmen für Pergolasystem	weiß	5.500	33	
SZ 300 K...	Blendrahmen für Pergolasystem	kaschiert	5.500	33	



Artikel-Nr.	Bezeichnung	Farbe	Länge in mm	Meter pro VE	Hinweis
SZ 320	Glasleiste abgerundet pass. für Schaumprofil Art. S5017 gefräst	weiß	6.000	60	
SZ 320 K...	Glasleiste abgerundet pass. für Schaumprofil Art. S5017 gefräst	kaschiert	6.000	60	

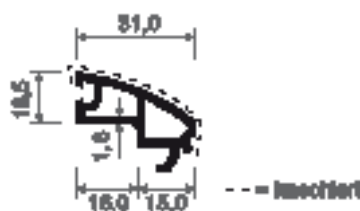

Artikel-Nr.	Bezeichnung	Farbe	Länge in Meter	Meter pro VE	Hinweis
SZ 322	Glasleiste pass. für Rankgitter Art. SZ 370 & Art. SZ 373	weiß	6	60	
SZ 322 K...	Glasleiste pass. für Rankgitter Art. SZ 370 & Art. SZ 373	kaschiert	6	60	

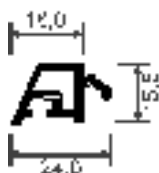

Artikel-Nr.	Bezeichnung	Farbe	Länge in Meter	Meter pro VE	Hinweise
655	Glasleiste pass. für Schaumprofil Art. S5017 gefräst	weiß	6	60	
655 b	Glasleiste pass. für Schaumprofil Art. S5017 gefräst	braun	6	60	
655 K...	Glasleiste pass. für Schaumprofil Art. S5017 gefräst	kaschiert	6	60	

### Zubehör für SZ 300

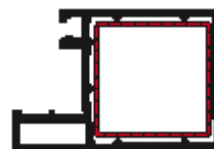
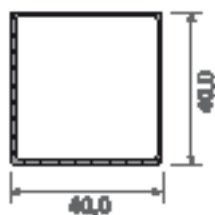

Artikel-Nr.	Bezeichnung	Länge in mm	Meter pro VE	Hinweis
SZ 345 Alu	Alu-Verstärkung für Blendrahmen Art. SZ 300	6.000	6	



Artikel-Nr.	Bezeichnung	Stück pro VE	Hinweis
SZ 330	Schweißbeckenverbinder	8	



Artikel-Nr.	Bezeichnung	Stück pro VE	Hinweis
SZ 340	Spannhebel für Eckverbinder	1	

# Pergolasystem

- Rahmenprofil & Zubehör -

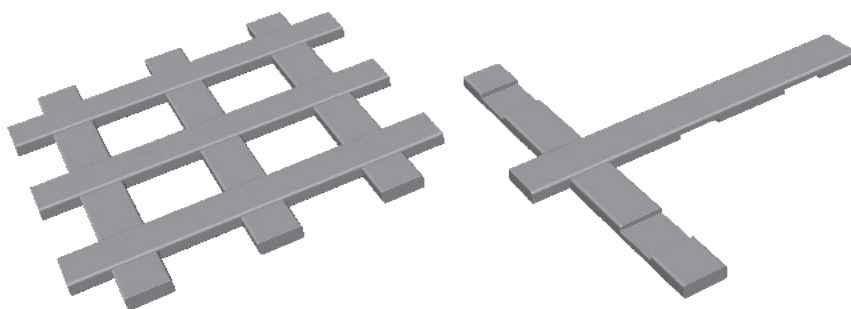

Artikel-Nr.	Bezeichnung	Farbe	Länge in Meter	Meter pro VE		Hinweis
S5017 gefräst	Schaumprofil gefräst, Stanzung 90 x 90 mm, passende Glasleiste Art. SZ 320 & Art. 655	weiß	3,0	30		
S5017 gefräst K ...	Schaumprofil gefräst, Stanzung 90 x 90 mm, passende Glasleiste Art. SZ 320 & Art. 655	kaschiert	3,0	30		

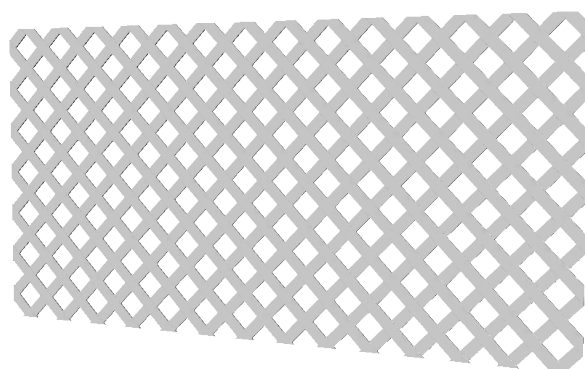

Artikel-Nr.	Bezeichnung	Farbe	Stück pro VE		Hinweis
SZ 370	Rangitter 2000 x 1000 x 5 mm, Stanzung 60 x 60 mm, passende Glasleiste Art. SZ 322	weiß	5		

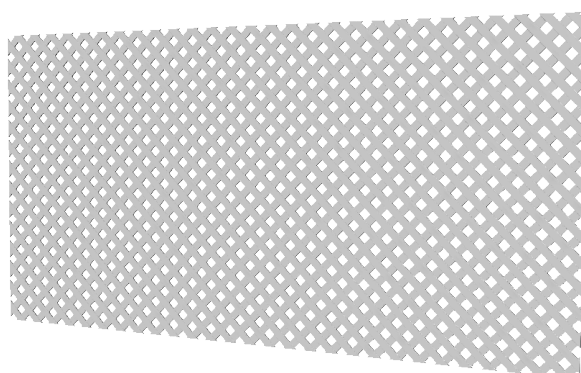

Artikel-Nr.	Bezeichnung	Farbe	Stück pro VE		Hinweis
SZ 373	Rangitter 2000 x 1000 x 5 mm, Stanzung 25 x 25 mm, passende Glasleiste Art. SZ 322	weiß	5		



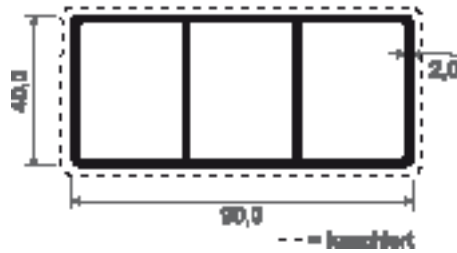

Artikel-Nr.	Bezeichnung	Farbe	Länge in Meter	Meter pro VE		Hinweis
880	Sattelbalken - gerade	weiß	6,0	30		
880 K...	Sattelbalken - gerade	kaschiert	6,0	30		?

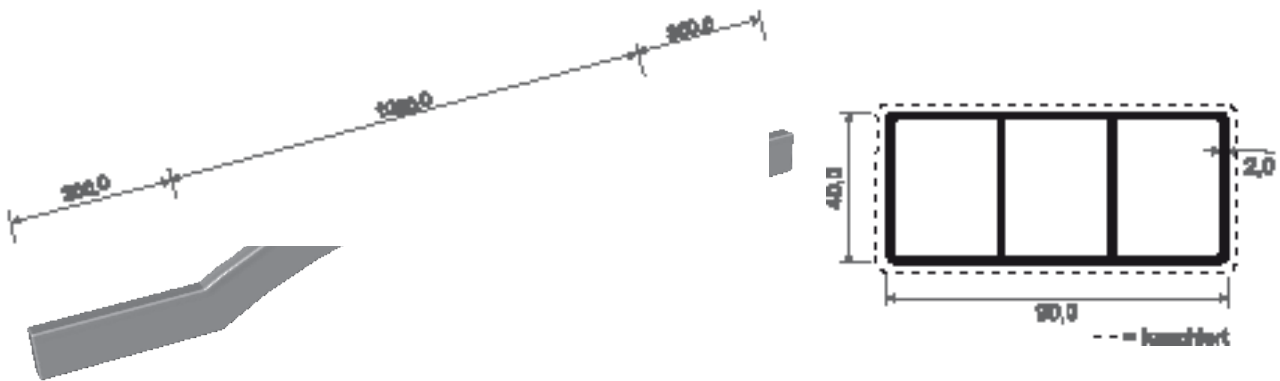

Artikel-Nr.	Bezeichnung	Farbe	Länge in Meter	Stück pro VE		Hinweis
881	Sattelbalken - Rundbogen max. Durchgangsbreite 1,47 m	weiß	1,63	1		
881 K...	Sattelbalken - Rundbogen max. Durchgangsbreite 1,47 m	kaschiert	1,63	1		?

Zubehör für 880 & 881

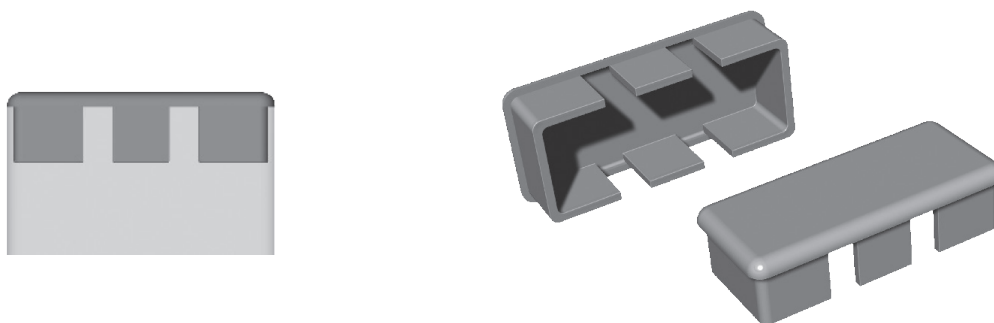

Artikel-Nr.	Bezeichnung	Farbe	Stück pro VE		Hinweis
885	Endkappe, flach pass. für Art. 880 & Art. 881	weiß	50		
885 R...	Endkappe, flach pass. für Art. 880 & Art. 881	durchgefärbt pass. zu ...	50		?

# Pergolasystem - Sattelbalken & Zubehör -

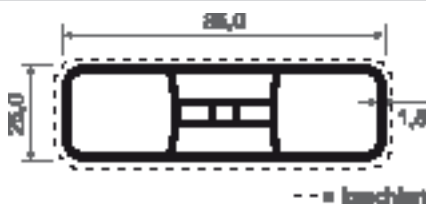

Artikel-Nr.	Bezeichnung	Farbe	Länge in mm	Meter pro VE		Hinweis
ZL 130	Hohlkammerprofil / Reiterprofil	weiß	6.000	30		
ZL 130 K...	Hohlkammerprofil / Reiterprofil	kaschiert	6.000	30		

## Zubehör für ZL 130

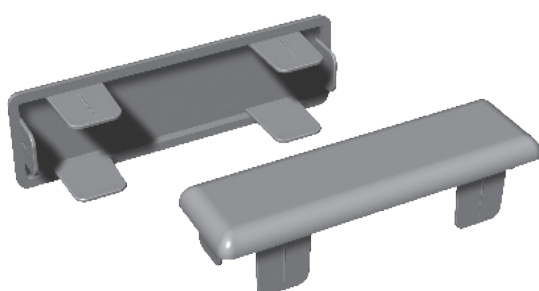

Artikel-Nr.	Bezeichnung	Farbe	Stück pro VE		Hinweis
ZK 146	Endkappe, flach - gerade	weiß	100		
ZK 146 F ...	Endkappe, flach - gerade	foliert pass. zu ...	100		?
ZK 146 K ...	Endkappe, flach - gerade	bedruckt pass. zu ...	100		A
ZK 146 R ...	Endkappe, flach - gerade	durchgefärbt pass. zu ...	100		

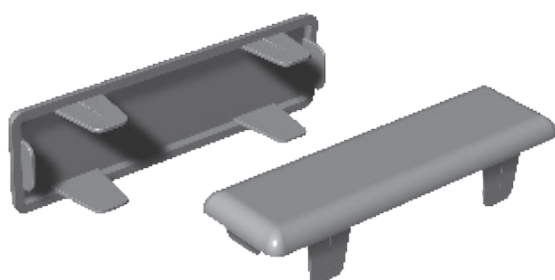

Artikel-Nr.	Bezeichnung	Farbe	Stück pro VE		Hinweis
ZK 147	Endkappe, flach - für 15° Schräge	weiß	100		
ZK 147 F ...	Endkappe, flach - für 15° Schräge	foliert pass. zu ...	100		?
ZK 147 K ...	Endkappe, flach - für 15° Schräge	bedruckt pass. zu ...	100		A
ZK 147 R ...	Endkappe, flach - für 15° Schräge	durchgefärbt pass. zu ...	100		

Artikel-Nr.	Bezeichnung	Stück pro VE		Hinweis
6005	Kunststoffkleber Tube 200 g - verwendbar für alle Endkappen	1		



---

# Hinweise

---

## Allgemeine Hinweise:

diese Hinweise beziehen sich auf alle Produkte

### Ausdehnung der Profile:

Beachten Sie, dass die Profile genügend Möglichkeit zur Längenausdehnung haben, da es sonst zu Spannungen und einer daraus resultierenden Ablösung vom Baukörper kommen kann.

Ausdehnung: weiße Profile = min. 0,3 %; folierte Profile bzw. dunkle Farben = min. 0,5 % der Verarbeitungslänge

### Kaschierte / folierte Profile:

Alle mit „K“ gekennzeichnet Artikel gibt es in der kaschierten / folierten Ausführung.

- Ausgewiesene Preise beziehen sich auf Standardfarbfolien.

Beachten Sie den Mehrpreis, der bei einigen Folien anfällt.

Eine Übersicht finden Sie .....

### Schutzfolie:

Bei der Entfernung der Schutzfolie darf die Abziehtemperatur (Oberflächen- und Umgebungstemperatur) nicht unter +10 °C liegen!

Die Folie muss direkt nach der Verarbeitung abgezogen werden!

Diese Folie ist bis max. 6 Monate UV- & witterungsbeständig.

---

## Produktbezogene Hinweise:

diese Hinweise beziehen sich auf die einzelnen Produkte



= auf Anfrage!



= Auslaufartikel: Bedruckte Endkappen werden durch folierte Endkappen ersetzt!



= Kleben:

Wir empfehlen diesen Artikel mit unserem Kunststoffkleber Art. 6005 zu verkleben!

Diesen Artikel finden Sie auf Seite 5 und Seite 13.

Nie wieder streichen mit...

**KGK** - profile

Gerd Kresnik  
Leifling 41  
9155 Neuhaus  
Österreich

Tel.: +43 (0)664 / 8600758  
Mail: [info@kgk-profile.at](mailto:info@kgk-profile.at)  
[www.kgk-profile.at](http://www.kgk-profile.at)

Datenschutzhinweise:  
AGB Hinweise:

[www.kgk-profile.at/common/info/datenschutzerklaerung.html](http://www.kgk-profile.at/common/info/datenschutzerklaerung.html)  
[www.kgk-profile.at/common/info/agbs.html](http://www.kgk-profile.at/common/info/agbs.html)

